

# CATÁLOGO



**LORD OF LIGHT**  
ILUMINAÇÃO, LDA

2026



Fundada em setembro de 2009, a **Lord Of Light** afirma-se como uma empresa portuguesa de referência no setor da iluminação LED, especializada na importação, desenvolvimento e distribuição de soluções tecnológicas de elevada eficiência e desempenho.

Ao longo de mais de uma década de atividade, temos sustentado o nosso crescimento numa visão estratégica orientada para a inovação, competitividade e excelência operacional.

A consolidação da sua posição no mercado nacional resulta de uma política assente na qualidade, na consistência da oferta e na construção de relações de confiança de longo prazo com clientes, parceiros e distribuidores.

Através da marca registada **LOFL**, a **Lord Of Light** disponibiliza um portefólio abrangente de soluções de iluminação LED que combinam eficiência, fiabilidade técnica e conformidade com os mais exigentes padrões do setor. A empresa é representada pelos principais distribuidores de material elétrico e iluminação, reforçando a sua presença e notoriedade no mercado.

Com infraestruturas próprias de verificação e teste, assegura um rigoroso controlo de qualidade em todos os produtos comercializados, garantindo elevados níveis de desempenho, segurança e durabilidade.



A presença regular nas mais relevantes feiras internacionais do setor permite à empresa antecipar tendências, integrar inovação tecnológica e reforçar a sua competitividade num mercado em constante evolução.

A Lord Of Light posiciona-se como um parceiro estratégico, disponibilizando know-how técnico especializado, acompanhamento dedicado e soluções ajustadas às necessidades específicas de cada projeto.

**O nosso compromisso é claro: excelência, competitividade e satisfação total do cliente.**  
**Lord Of Light — Iluminar com inovação. Liderar com confiança.**





# ÍNDICE



219 810 928



925 317 226



geral@lordoflight.pt



www.lordoflight.pt

Lâmpadas Spot - MR11/ MR16 / GU10 / E14 / E27	4
Aros GU10 / MR16	9
Lâmpadas G4 / G9	13
Bulbs C37 / G45 / A60 / G60 / R63 / R80 / R50 / A125	16
Corns 3U / 4U / Industriais	24
DownLights	26
Lâmpadas AR 111	32
PAR 20-30-38	34
Lâmpadas R7S	36
PLC G24/E27	39
Lâmpadas T5 / T8 / Tri Proof / Réguas	41
Armaduras de Emergência	46
Lâmpadas e Acessórios de Piscina	48
Projetores de Exterior	52
Iluminação de Estádio	58
Iluminação de Jardim e Solar	59
Steplights	68
Painéis de Encastrar	73
Painéis de Superfície	79
Painéis com Sensor	82
Hay Bays	84

Fitas de LED 12V	88
Fitas de LED 24V	97
Fitas de LED 220V	111
Fio Eletroluminescente (EI Wire) - Neon Flex	114
Controladores RGB - CCT - DIM - DMX	121
LED Digital	131
Dimmers	136
Kinetic Switch	140
Amplificadores	144
Sensores	146
Transformadores	156
Drives	163
Track Lights	166
Conectores / Conversores / Fio	171
Perfis / Perfis com fita LED embutida	175
Lineares	184
LedTube DIY	187
Módulos	189
Diversos LED	191
Candeeiros	194
Carregadores	201

1

# Spots GU10 / MR16 / MR11



## Spots MR11 HP



Cor	Branco
Ângulo de Abertura	45
Material	Aluminium + PS Plastic
CRI	80
Quantidade de Led´s	4 pcs led
Índice de Proteção	IP40
Fator de Potência	0,9

Referência	Potência	Lumens	Temp. Cor	Voltagem	Base	Dimensão	Led	Preço
040	4W	400	6000K	12VAC/DC	MR11	Ø35 x 40mm	4	<b>3,37 €</b>
041		350	3000K					

## Spots GU10 / MR16



Cor	Cinza
Ângulo de Abertura	60
Material	Aluminium + PS Plastic
CRI	80
Quantidade de Led´s	4 pcs led
Índice de Proteção	IP40
Fator de Potência	0,9

Referência	Potência	Lumens	Temp. Cor	Voltagem	Base	Dimensão	Led	Preço
187/N	4W	400	6000K	12VAC/DC	MR16	Ø50 x 58mm	4	<b>2,00 €</b>
002/N		300	6000K	200 - 250VAC	GU10	Ø50 x 60mm		
002/NWW		240	3000K			Ø50 x 57mm		
002		300	6000K					
002/WW		240	3000K					



Cor	Cinza
Ângulo de Abertura	60
Material	Aluminium + PS Plastic
CRI	80
Quantidade de Led´s	5 pcs led
Índice de Proteção	IP40
Fator de Potência	0,9

Referência	Potência	Lumens	Temp. Cor	Voltagem	Base	Dimensão	Led	Preço
1-KG5X1-6	5W	450	6000K	175 - 265VAC	GU10	Ø50 x 58mm	5	<b>1,50 €</b>
1-KG5X1-3		390	3000K					



Cor	Cinza
Ângulo de Abertura	60
Material	Aluminium + PS Plastic
CRI	80
Quantidade de Led´s	3 pcs led
Índice de Proteção	IP40
Fator de Potência	0,9

Referência	Potência	Lumens	Temp. Cor	Voltagem	Base	Dimensão	Led	Preço
009/N	6W	550	6000K	175 - 265VAC	GU10	Ø50 x 60mm	3	<b>2,57 €</b>
010/N		500	3000K					

## Spots GU10 / MR16 COB



Cor	Cinza / Branco
Ângulo de Abertura	60
Material	Aluminium + PS Plastic
CRI	80
Quantidade de Led's	1 pcs COB
Índice de Proteção	IP40
Fator de Potência	0,9

Referência	Potência	Lumens	Temp. Cor	Voltagem	Base	Dimensão	Led	Preço
1-KG5COB-6			6000K					
1-KG5COB-4	5W	500	4000K	200 - 250VAC	GU10	Ø50 x 56mm	1	3,30 €
1-KG5COB-3			3000K					



Cor	Cinza
Ângulo de Abertura	60
Material	Aluminium + PS Plastic
CRI	80
Quantidade de Led's	1 pcs COB
Índice de Proteção	IP40
Fator de Potência	0,9

Referência	Potência	Lumens	Temp. Cor	Voltagem	Base	Dimensão	Led	Preço
025/MRC	5W	500	6000K	12VAC/DC	MR16	Ø50 x 51mm		3,30 €
026/NCOB		450	3000K	85 - 265VAC	GU10	Ø50 x 61,5mm	1	
025/7MRC	7W	700	6000K	12VAC/DC	MR16	Ø50 x 78mm		3,50 €
026/7MRC		650	3000K					



Cor	Cinza
Ângulo de Abertura	60
Material	Aluminium + PS Plastic
CRI	80
Quantidade de Led's	1 pcs COB
Índice de Proteção	IP40
Fator de Potência	0,9

Referência	Potência	Lumens	Temp. Cor	Voltagem	Base	Dimensão	Led	Preço
025/7COBN	7W	700	6000K	85 - 265VAC	GU10	Ø50 x 60mm	1	5,00 €



Cor	Cinza
Ângulo de Abertura	38
Material	Aluminium + PS Plastic
CRI	80
Quantidade de Led's	1 pcs COB
Índice de Proteção	IP40
Fator de Potência	0,9

Referência	Potência	Lumens	Temp. Cor	Voltagem	Base	Dimensão	Led	Preço
026/8COBN	8W	640	3000K	85 - 265VAC	GU10	Ø49,5 x 52,5mm	Sim	4,08 €

## Spots GU10 / MR16 SMD



Cor	Branco
Ângulo de Abertura	120
Material	Aluminium + PS Plastic
CRI	80
Quantidade de Led's	12 pcs SMD
Índice de Proteção	IP40
Fator de Potência	0,9

Referência	Potência	Lumens	Temp. Cor	Voltagem	Base	Dimensão	Led	Preço
GU06/12SMD		400	6000K					
GU04/12SMD	5W	380	4000K	220 - 250VAC	GU10	Ø50 x 60mm	2835-12	<b>1,67 €</b>
GU03/12SMD		360	3000K					



Cor	Branco
Ângulo de Abertura	120
Material	Aluminium + PS Plastic
CRI	80
Quantidade de Led's	12 pcs SMD
Índice de Proteção	IP40
Fator de Potência	0,9

Referência	Potência	Lumens	Temp. Cor	Voltagem	Base	Dimensão	Led	Preço
030/7D-3	7W	500	3000K	220 - 250VAC	GU10	Ø50 x 60mm	2835-12	<b>3,55 €</b>



Cor	Branco
Ângulo de Abertura	120
Material	Aluminium + PS Plastic
CRI	80
Quantidade de Led's	12 pcs SMD
Índice de Proteção	IP40
Fator de Potência	0,9

Referência	Potência	Lumens	Temp. Cor	Voltagem	Base	Dimensão	Led	Preço
029/7.5MR			6000K	12VAC/DC	MR16			
029/7.5	7,5W	690	4000K	85 - 265VAC	GU10	Ø50 x 51mm	2835-24	<b>2,19 €</b>
030/7.5 84			4000K					

## Spots RGB



Cor	Cinza
Ângulo de Abertura	60
Material	Aluminium + PS Plastic
CRI	80
Quantidade de Led's	1 pcs HP
Índice de Proteção	IP40
Fator de Potência	0,9

Referência	Potência	Temp. Cor	Voltagem	Base	Dimensão	Led	Preço
005				E14			
006	3W	R G B	200 - 250VAC	E27	Ø50 x 60 / 78mm	1	2,67 €
033				GU10			

## Módulo Downlight



Cor	Preto
Ângulo de Abertura	24
Material	Aluminium + PS Plastic
CRI	90
Quantidade de Led's	1 pcs HP
Índice de Proteção	IP54
Fator de Potência	0,9

LIFUD CREE  
LED Driver LEDs



Referência	Potência	Lumens	Temp. Cor	Voltagem	Base	Dimensão	Led	Preço
DL-CL08-213-3	8W	800	2700K					
DL-CL08-213-4			4000K	200 - 265VAC	Metal	63 x Ø54mm	1-Cree 1304	8,00 €
DL-CL12-213-3	11,5W	1200	2700K					
DL-CL12-213-4			4000K				1-Cree 1507	9,05 €

2

## Aros GU10 / MR16

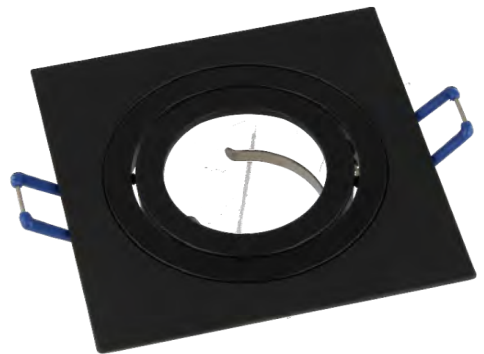

## Aros GU10 / MR16

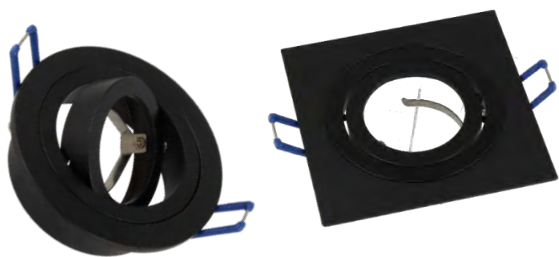
**Especificações técnicas**

Material: Alumínio  
 Funcionalidade: Orientável  
 Cor: Preto

Referência	Corte	Dimensão	Base	Preço
648/OP	Ø78mm	Ø94mm	Redondo	2,50 €
649/OP	78mm	94mm x 94mm	Quadrado	

**Especificações técnicas**

Material: Alumínio  
 Funcionalidade: Orientável

Referência	Corte	Dimensão	Base	Preço
800/OB	72mm	82mm x 82mm	Branco	2,04 €

**Especificações técnicas**

Material: Alumínio  
 Funcionalidade: Orientável

Referência	Corte	Dimensão	Base	Preço
6101/ON	Ø65mm	Ø88mm	Nickel	1,33 €

**Especificações técnicas**

Material: Alumínio  
 Funcionalidade: Orientável

Referência	Corte	Dimensão	Base	Preço
6401/OB	63mm	87mm x 87mm	Branco	1,33 €

**Especificações técnicas**

Material: Alumínio  
 Funcionalidade: Orientável

Referência	Corte	Dimensão	Base	Preço
808/OB	Ø74mm	Ø84mm	Branco	1,50 €
808/ON			Nickel	

**Especificações técnicas**

Material: Alumínio  
 Funcionalidade: Fixo  
 IP: 65

Referência	Corte	Dimensão	Base	Preço
650/FB	Ø74mm	Ø84mm	Branco	2,50 €
650/FN			Nickel	

## Fixadores/Bases para módulos LED



Aplicável a todas as referências:

Compatível com:  
- DL-CL08-213 e DL-CL12-213  
- GU10 e MR16

Lâmpada não incluída.



### Especificações técnicas

Material: Policarbonato  
Funcionalidade: Direcionável  
Corte: Ø72mm  
Dimensão: 92mm x 92mm

Referência	Cor	Preço
DL-FIX SF221	Branco	2,69 €



### Especificações técnicas

Material: Policarbonato  
Funcionalidade: Direcionável  
Corte: 72mm x 152mm  
Dimensão: 92mm x 172mm

Referência	Cor	Preço
DL-FIX SF222	Branco	5,05 €



### Especificações técnicas

Material: Policarbonato  
Funcionalidade: Fixo  
Corte: Ø70mm  
Dimensão: Ø90mm

Referência	Cor	Preço
DL-FIX SF224	Branco	2,08 €



### Especificações técnicas

Material: Policarbonato  
Funcionalidade: Fixo  
Corte: Ø80mm  
Dimensão: Ø100mm

Referência	Cor	Preço
DL-FIX SF225	Branco	1,78 €

## Fixadores/Bases para módulos LED

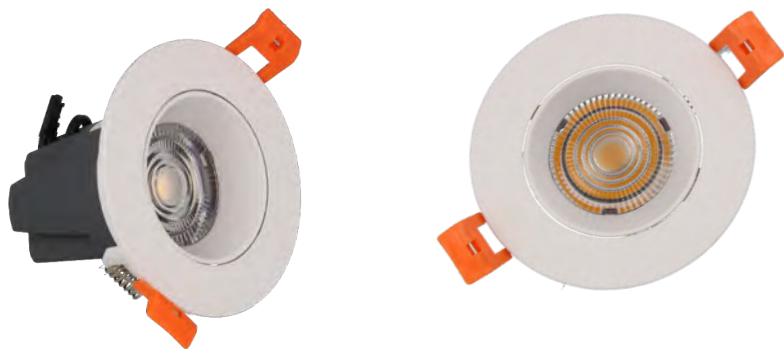

### Especificações técnicas

Material: Policarbonato  
 Funcionalidade: Direcionável  
 Corte: Ø70mm  
 Dimensão: Ø90mm

Referência	Cor	Preço
DL-FIX SF226	Branco	2,71 €

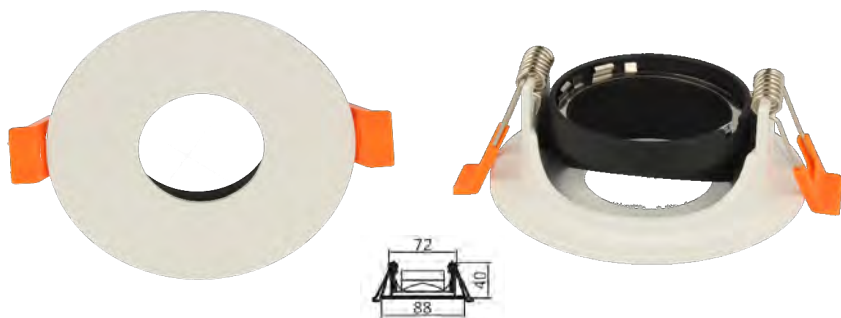

### Especificações técnicas

Material: Policarbonato  
 Funcionalidade: Direcionável  
 Corte: Ø72mm  
 Dimensão: Ø88 x 40mm

Referência	Cor	Preço
DL-FIX SE218	Branco	4,00 €

## Spot em Gesso



Obs.: Aro interior GU10 em plástico

Referência	Cor	Preço
DL-FIX 1015	Branco	4,00 €



Ø130



Ø133mm



## 3

## Lâmpadas G4 / G9



## G4 SMD

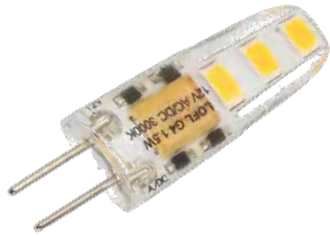

Cor	Transparente
Ângulo de Abertura	360
Material	Aluminium + Silicone
CRI	80
Quantidade de Led's	6 pcs SMD
Índice de Proteção	IP40

Referência	Potência	Lumens	Temp. Cor	Voltagem	Base	Dimensão	Led	Preço
078/1.5-3	1,5W	140	3000K	12VAC/DC	G4	Ø10 x 38mm	2835-6	2,46 €



Cor	Cinza
Ângulo de Abertura	360
Material	Aluminium + PS Plastic
CRI	80
Quantidade de Led's	20 pcs SMD
Índice de Proteção	IP40

Referência	Potência	Lumens	Temp. Cor	Voltagem	Base	Dimensão	Led	Preço
077/2,5	2,5W	260	6000K	12VAC/DC	G4	Ø15 x 42mm	3014-20	2,00 €
078/2,5		240	3000K					



Cor	Branco
Ângulo de Abertura	360
Material	Aluminium + PS Plastic
CRI	80
Quantidade de Led's	33 pcs SMD
Índice de Proteção	IP40

Referência	Potência	Lumens	Temp. Cor	Voltagem	Base	Dimensão	Led	Preço
077/3P	3W	260	6000K	12VAC/DC	G4	Ø16 x 35mm	2835-33	2,41 €
078/3P		240	3000K					



Cor	Branco
Ângulo de Abertura	60
Material	PS Plastic
CRI	80
Quantidade de Led's	1 pcs HP
Índice de Proteção	IP40

Referência	Potência	Lumens	Temp. Cor	Voltagem	Base	Dimensão	Led	Preço
077/3	3W	140	6000K	12VAC/DC	G4	Ø11 x 23mm	1 - HP	2,00 €
078/3			3000K					

## G9 SMD



Cor	Opalino
Ângulo de Abertura	360
Material	Aluminium + Silicone
CRI	80
Quantidade de Led's	6 pcs SMD

Referência	Potência	Lumens	Temp. Cor	Voltagem	Base	Dimensão	Led	Preço
087/SE	2.5W	220	6000K	200 - 250VAC	G9	Ø15 x 46mm	2835-16	<b>1,50 €</b>
088/SE		200	3000K					



Cor	Transparente
Ângulo de Abertura	360
Material	Aluminium + Silicone
CRI	80
Quantidade de Led's	64 pcs SMD

Referência	Potência	Lumens	Temp. Cor	Voltagem	Base	Dimensão	Led	Preço
087/S4	3W	270	4000K	200 - 250VAC	G9	Ø15 x 46mm	3014-64	<b>3,00 €</b>
088/S		250	3000K					



Cor	Transparente
Ângulo de Abertura	360
Material	Aluminium + PS Plastic
CRI	80
Quantidade de Led's	51 / 75 pcs SMD

Referência	Potência	Lumens	Temp. Cor	Voltagem	Base	Dimensão	Led	Preço
087/3P	3,5W	300	6000K	200 - 250VAC	G9	Ø16,5 x 50mm	2835-51	<b>2,00 €</b>
088/3P			3000K					
087/860	4,5W	400	6000K			Ø16 x 60mm	2835-75	<b>2,90 €</b>
087/840		370	4000K					

## G9 COB



Cor	Transparente
Ângulo de Abertura	360
Material	Aluminium
CRI	80
Quantidade de Led's	2 pcs COB

Referência	Potência	Lumens	Temp. Cor	Voltagem	Base	Dimensão	Led	Preço
087/COBN	4,5W	410	6000K	200 - 250VAC	G9	14 x 50mm	2	<b>2,90 €</b>
088/COBN		390	3000K					



Cor	Transparente
Ângulo de Abertura	180
Material	Aluminium + PS Plastic
CRI	80
Quantidade de Led's	1 pcs SMD

Referência	Potência	Lumens	Temp. Cor	Voltagem	Base	Dimensão	Led	Preço
087/2	2W	180	6000K	200 - 250VAC	G9	Ø17 x 45,75mm	1	<b>1,50 €</b>
088/2		160	3000K					

## 4

## Bulbs



## Bulb C37



Referência	Potência	Lumens	Temp. Cor	Base	Led SMD	Preço
C37E14/4W-6	4W	400	6000K	E14	2835-8	1,04 €
C37E14/4W-3		380	3000K			
C37E27/4W-6		400	6000K	E27		
C37E27/4W-3		380	3000K			
C37E14/6W-6	6W	640	6000K	E14	2835-12	1,15 €
C37E14/6W-3		610	3000K			
C37E27/6W-6		640	6000K	E27		
C37E27/6W-3		610	3000K			

## Bulb G45



Referência	Potência	Lumens	Temp. Cor	Base	Led SMD	Preço
G45E14/4W-6	4W	432	6000K	E14	2835-8	1,04 €
G45E14/4W-3		415	3000K			
G45E27/4W-6		432	6000K	E27		
G45E27/4W-3		415	3000K			
G45E14/6W-6	6W	640	6000K	E14	2835-12	1,15 €
G45E14/6W-3		610	3000K			
G45E27/6W-6		640	6000K	E27		
G45E27/6W-3		610	3000K			

## Bulb A60



Referência	Potência	Lumens	Temp. Cor	Base	Led SMD	Preço
044/ECO-6	10W	1100	6000K	E27	3020-10	1,30 €
044/ECO-4		1050	4000K			
045/ECO-3		1000	3000K			
044/ECO15-6	15W	1500	6000K	E27	3020-15	2,00 €
044/ECO15-4		1450	4000K			
045/ECO15-3		1400	3000K			
044/24	10W	1000	6000K	E27	3020-10	3,32 €
045/24		900	3000K			

## Bulb G60



Referência	Potência	Lumens	Temp. Cor	Base	Led SMD	Preço
103/WECO	7W	560	6000K	E27	2835-28	1,40 €
103/WWECO		470	3000K			

## Bulb A125



Referência	Potência	Lumens	Temp. Cor	Base	Led SMD	Preço
044/125	12W	1055	6000K	E27	2835-24	3,65 €
045/125		900	3000K			
045/125F8M	12W	1055	3000K	E27	8	

## Bulb Chama 4W Gold



Referência	Potência	Lumens	Temp. Cor	Base	Led SMD	Preço
144/W	6W	470	6000K	E14	2835-12	1,00 €
144/WW		440	3000K			

## Bulb R63



Referência	Potência	Lumens	Temp. Cor	Base	Led SMD	Preço
043	7W	550	3000K	E27	5630-14	1,00 €
042/840		650	4000K			

## Bulb R50



Referência	Potência	Lumens	Temp. Cor	Base	Led SMD	Preço
050/ECO-3	6W	390	3000K	E14	2835-24	1,00 €

## Bulb C37 Filamento



Referência	Potência	Lumens	Temp. Cor	Base	Led SMD	Preço
107/FIL	2W	230	3000K	E14	2	1,00 €
107/4FGD	4W	330			4	1,98 €



Referência	Potência	Lumens	Temp. Cor	Base	Led SMD	Preço
107/4FDGD	4W	330	3000K	E14	4	1,98 €
107/4FDGD27				E27		

## Bulb G45 Filamento 5W



Referência	Potência	Lumens	Temp. Cor	Base	Led SMD	Preço
G45E27/5W-3F	5W	550	3000K	E27	4	1,20 €



Referência	Potência	Lumens	Temp. Cor	Base	Led SMD	Preço
142/4FGD	4W	330	3000K	E14	4	1,94 €
143/4FGD				E27		

## Bulb A60 Filamento



Referência	Potência	Lumens	Temp. Cor	Base	Led SMD	Preço
045/8FIL	8W	850	3000K	E27	6	2,50 €



Referência	Potência	Lumens	Temp. Cor	Base	Led SMD	Preço
045/8FGD	6,5W	850	3000K	E27	6	3,00 €

## Bulb ST 64 Filamento



Referência	Potência	Lumens	Temp. Cor	Base	Led SMD	Preço
046/ST8GD	8W	850	3000K	E27	6	3,50 €

## Bulb G95 / G125 Filamento



Referência	Potência	Lumens	Temp. Cor	Base	Led SMD	Preço
045/125F6	6W	650	3000K	E27	6	3,68 €
045/125F8	8W	800	3000K	E27	6	5,62 €



Referência	Potência	Lumens	Temp. Cor	Base	Led SMD	Preço
045/95F8GD	6,5W	800	3000K	E27	8	5,00 €
045/125F8GD	8W	800	3000K	E27	8	5,81 €



Referência	Potência	Lumens	Temp. Cor	Base	Led SMD	Preço
045/125F8HSD	8W	800	3000K	E27	8	3,50 €

## Bulb SOFT LED A60 / G125 / ST64



Referência	Potência	Lumens	Temp. Cor	Base	Dimensões	Preço
045/SOFT4WG	4W	300	2300K	E27	Ø60 x 110mm	4,00 €
G125/SOFT6WG	6W	450			Ø125 x 172mm	5,00 €
ST64/SOFT6WG					Ø64 x 145mm	5,41 €

## Bulb R50 Filamento E14



Referência	Potência	Lumens	Temp. Cor	Base	Led SMD	Preço
R50/14F2	2W	220	3000K	E14	2	1,50 €

## Bulb R63 Filamento E27



Referência	Potência	Lumens	Temp. Cor	Base	Led SMD	Preço
R63/27F6	6W	500	3000K	E27	6	2,00 €

## Bulb R80 Filamento E27



Referência	Potência	Lumens	Temp. Cor	Base	Led SMD	Preço
R80/27F8	8W	600	3000K	E27	8	2,50 €

## Bulbs Decorativas



Referência	Potência	Temp. Cor	Base	Formato	Preço
GCE27-4HP	4W	2300K	E27	Garrafa Gold	9,00 €
GCE27-4HPSM				Garrafa Smoked	

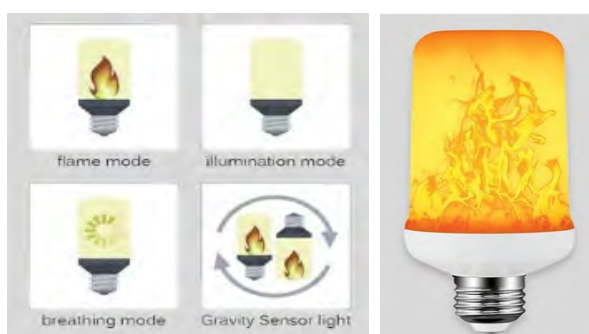

Referência	Potência	Temp. Cor	Base	Efeito	Led SMD	Preço
CHAMA/E27	4W-6W	1900K	E27	Chama	Ø63 x 150mm	5,57 €

## Bulb A60 RGB+CCT (TUYA)



Referência	Potência	Temp. Cor	Base	Tipo	Led SMD	Preço
044/RGB-WT	10W	RGB + CCT	E27	WIFI	Ø63 x 150mm	4,00 €

## Bulb A60 MOSQUITO KILLER



Referência	Potência	Lumens	Temp. Cor	Base	Led SMD	Preço
044/MOS	8W	560	1800K	E27	1	5,71 €

## 5

## Corns



## Corns



Referência	Potência	Lumens	Temp. Cor	Voltagem	Base	Dimensão	LED smd	Preço
159/W3U 159/WW3U	7W	600	6000K 3000K	85 - 265VAC	E27	Ø43 x 130mm	2835-36	2,00 €
160/WW3U	12W	1020	3000K			Ø53 x 175mm	2835-60	2,50 €
160/WW4U	20W	1700	3000K			Ø73 x 220mm	2835-96	3,00 €
159/30W-4U 160/30WW-4U	30W	3000 2600	6000K 3000K			Ø73 x 255mm	2835-152	4,00 €

## Corns Industriais



Referência	Potência	Lumens	Temp. Cor	Voltagem	Base	Dimensão	Led SMD	Preço
CORN/30W-6	30W	3 000	6000K	175 - 265VAC	E27	Ø90 x 218mm	2835	12,28 €
CORN/50W-6	50W	5 000	6000K					18,47 €



Referência	Potência	Lumens	Temp. Cor	Voltagem	Base	Dimensão	Led SMD	Preço
072/WW 072/840 072	60W	6 100	3000K 4000K 6000K	175 - 265VAC	E40	Ø120 x 265mm	2835	20,00 €

6

# Down Lights

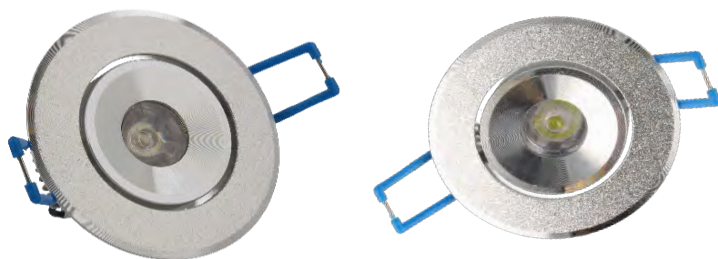

## Downlights

**Especificações técnicas**

Material: Alumínio  
 Funcionalidade: Direcionável  
 Cobertura: Transparente  
 Tipo drive: Externo

**EPISTAR**

Referência	Potência	Lumens	Temp. Cor	Voltagem	Corte	Dimensão	Cor	Preço
120/3B	3W	220	3000K	85 - 265VAC	Ø55mm	Ø68 x 22mm	Branco	4,00 €
119/3B			6000K					
120/3			3000K					
119/3	5W	200	6000K	R G B			Cinza	5,50 €
119/5RGB								

**Especificações técnicas**

Material: Alumínio  
 Funcionalidade: Direcionável  
 Cobertura: Transparente  
 Tipo drive: Externo

**EPISTAR**

Referência	Potência	Lumens	Temp. Cor	Voltagem	Corte	Dimensão	Leds	Preço
119/9	9W	800	6000K	85 - 265VAC	Ø65mm	Ø85 x 95mm	3	4,00 €

**Especificações técnicas**

Material: Alumínio  
 Funcionalidade: Direcionável  
 Cobertura: Transparente  
 Tipo drive: Externo

**EPISTAR**

Referência	Potência	Lumens	Temp. Cor	Voltagem	Corte	Dimensão	Leds	Preço
123	15W	1500	6000K	85 - 265VAC	Ø130mm	Ø140 x 90mm	15	20,00 €
124		1350	3000K					



The Magic of Light™



Referência	Potência	Lumens	Temp. Cor	Voltagem	Corte	Dimensão	Leds	Preço
199/WW	30W	2600	3000K	85 - 265VAC	225 x 125mm	243 x 152mm	3	30,00 €

## Downlight Gimble

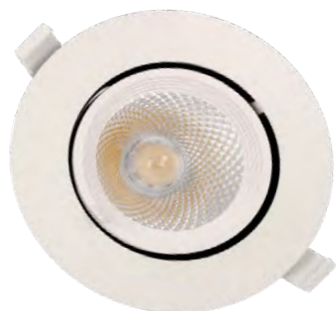

**CITIZEN**  
Micro HumanTech

45°  



IP 40

FP  
0,90

CRI  
>80

Referência	Potência	Lumens	Temp. Cor	Voltagem	Corte	Dimensão	Cor	Preço
217/PW	15W	1500	4000K	200 - 265VAC	Ø95mm	Ø110 x 125mm	Branco	15,00 €
216/PW	25W	2500						25,00 €

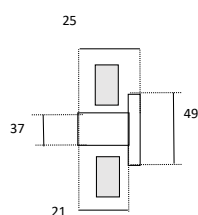
## Mini-Downlights



90°  



IP 40

FP  
0,95

CRI  
>80

Obs: Ideal p/ aplicar no exterior

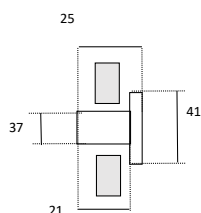
Referência	Potência	Lumens	Temp. Cor	Voltagem	Corte	Dimensão	Cor	Preço
648/3R-4	3W	280	4000K	85 - 265VAC	Ø37mm	Ø49mm	Branco	3,59 €
648/3R-3			3000K					



90°  

IP 40

FP  
0,95

CRI  
>80

Obs: Ideal p/ aplicar no exterior

Referência	Potência	Lumens	Temp. Cor	Voltagem	Corte	Dimensão	Cor	Preço
648/3Q-4	3W	280	4000K	85 - 265VAC	Ø37mm	41 x 41mm	Branco	2,25 €
648/3Q-3			3000K					

## Downlight 20W/30W



### Especificações técnicas

Material: Alumínio  
Funcionalidade: Direcionável  
Cobertura: Transparente  
Tipo drive: Externo

**BRIDGELUX**  
THE MAGIC OF LIGHT™

120°  



IP 40

FP  
0,90

CRI  
>80

Referência	Potência	Lumens	Temp. Cor	Voltagem	Corte	Dimensão	Cor	Preço
137/N	20W	1800	6000K	200 - 265VAC	Ø188mm	Ø198 x 100mm	Branco	25,00 €
137/NWW		1650	3000K					
174/N	30W	2700	6000K		Ø210mm	Ø230 x 74mm		30,00 €
174/NWW		2200	3000K					

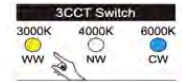
## Downlight CCT



Referência	Potência	Lumens	Temp. Cor	Voltagem	Corte	Dimensão	Led SMD	Preço
DL-7W-CCT+D	7W	700	3CCT	175 - 265VAC	Ø68 - 80mm	Ø95 x Ø57,5mm	1	7,27 €
DL-15W-CCT+D	15W	1500						11,30 €

## Aro Downlight CCT



Referência	Cor	Preço
DLR-7N	Nickel	1,32 €
DLR-15N		1,89 €

## Downlights com IP 54

### Especificações técnicas

Material: Alumínio  
 Funcionalidade: Fixo  
 Cobertura: Transparente  
 Tipo Drive: Interno



Referência	Potência	Lumens	Temp. Cor	Voltagem	Corte	Dimensão	Preço
DL-PL8W-6	8W	720	6000K	85 - 265VAC	Ø75mm	Ø95 x Ø51mm	5,08 €
DL-PL15W-6	15W	1350			Ø110mm	Ø140 x Ø62mm	7,43 €

## Downlight Direcionável duplo



### EPISTAR

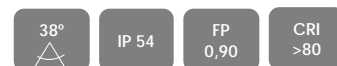

Referência	Potência	Lumens	Temp. Cor	Voltagem	Corte	Dimensão	Led SMD	Preço
DL-CL15-213-4	15W	1500	4000K	200 - 265VAC	72X152mm	92 x 172mm	1	20,00 €
DL-CL15-213-3	15W	1500	3000K					

## Downlight CCT com IP54



Ângulo Abertura	120	CRI	>80
Temperatura de Cor	CCT (3000+4000+6000K)	Índice de Proteção	IP54
Classe de Proteção	Class II	Índice de Impacto	IK08
Voltagem	170-260V	Factor Potência	>0,5
Material	PC	Certificado	TUV, CE, RoHS, ErP, IEC

Referência	Potência	Lumens	Temp. Cor	Voltagem	Corte	Dimensão	Formato	Preço
DOVE-R5	5W	500	3CCT	170 - 260VAC	Ø75mm	Ø95 x 26mm	Redondo	<b>4,00 €</b>
DOVE-R9	9W	900			Ø110mm	Ø125 x 26mm		<b>4,21 €</b>
DOVE-R12	12W	1200			Ø125mm	Ø145 x 26mm		<b>5,23 €</b>
DOVE-R18	18W	1800			Ø150mm	Ø170 x 26mm		<b>6,46 €</b>
DOVE-R24	24W	2400			Ø205mm	Ø225 x 26mm		<b>9,18 €</b>
FRAME-R9					Ø125 x 26mm	Redondo	<b>0,78 €</b>	
FRAME-R12					Ø145 x 26mm		<b>1,14 €</b>	
FRAME-R18					Ø170 x 26mm		<b>1,55 €</b>	
FRAME-R24					Ø225 x 26mm		<b>1,85 €</b>	
DOVE-S5	5W	500	3CCT	170 - 260VAC	75mm	95 x 95 x 26mm	Quadrado	<b>3,83 €</b>
DOVE-S9	9W	900			110mm	120 x 120 x 26mm		<b>4,72 €</b>
DOVE-S12	12W	1200			130mm	145 x 145 x 26mm		<b>5,87 €</b>
DOVE-S18	18W	1800			145mm	170 x 170 x 26mm		<b>7,80 €</b>
DOVE-S24	24W	2400			205mm	225 x 225 x 26mm		<b>10,20 €</b>
FRAME-S9					120 x 120 x 26mm	Quadrado	<b>0,78 €</b>	
FRAME-S12					145 x 145 x 26mm		<b>1,14 €</b>	
FRAME-S18					170 x 170 x 26mm		<b>1,55 €</b>	
FRAME-S24					225 x 225 x 26mm		<b>1,85 €</b>	

7

AR-111



## AR-111 GU10



Cor	Branco
Ângulo de Abertura	60
Material	ABS + PS Plastic
CRI	80
Quantidade de Led's	1 pcs COB
Índice de Proteção	IP40
Fator de Potência	0,9

**LIFUD**  
LED Driver  
**EPISTAR**

Referência	Potência	Lumens	Temp. Cor	Voltagem	Base	Dimensão	Preço
127/3	12W	1100	3000K	200 - 265VAC	GU10	Ø111 x 80mm	<b>10,71 €</b>
127/4			4000K				
127/6			6000K				



Cor	Cinza
Ângulo de Abertura	24
Material	Aluminium + PS Plastic
CRI	80
Quantidade de Led's	2 pcs COB
Índice de Proteção	IP40
Fator de Potência	0,9

Referência	Potência	Lumens	Temp. Cor	Voltagem	Base	Dimensão	Preço
128/3	13W	1160	3000K	175 - 265VAC	GU10	Ø111 x 93mm	<b>16,29 €</b>

## AR-111 G5.3



Cor	Cinza
Ângulo de Abertura	45
Material	Aluminium + PS Plastic
CRI	80
Quantidade de Led's	1 pcs COB
Índice de Proteção	IP40
Fator de Potência	0,9

**EPISTAR**

Referência	Potência	Lumens	Temp. Cor	Voltagem	Base	Dimensão	Preço
139/6	13W	1350	6000K	100 - 265VAC	G5.3	Ø111 x 60mm	<b>11,00 €</b>
139/3		1250	3000K				

8

PAR 20-30



## PAR 20

**Especificações técnicas:**

Material: Alumínio  
Equivalência: 30W Halogéneo  
Cobertura: Acrílico Transparente

EPISTAR

38°  
IP  
65FP  
0,90CRI  
>80

Referência	Potência	Lumens	Temp. Cor	Voltagem	Base	Dimensão	Led COB	Preço
189/P20W	8W	800	5000K	175 - 265VAC	E27	Ø63 x 82mm	8	7,00 €
189/P20WW		720	3000K					

## PAR30

**Especificações técnicas:**

Material: Alumínio  
Equivalência: 50W Halogéneo  
Cobertura: Acrílico Transparente



BRIDGELUX<sup>®</sup>  
The Magic of Light™

45°  
IP  
20FP  
0,90CRI  
>80

Referência	Potência	Lumens	Temp. Cor	Voltagem	Base	Dimensão	Led COB	Preço
189/P30W	15W	1400	6000K	85 - 265VAC	E27	Ø93 x 101mm	1	17,85 €

9

RS7

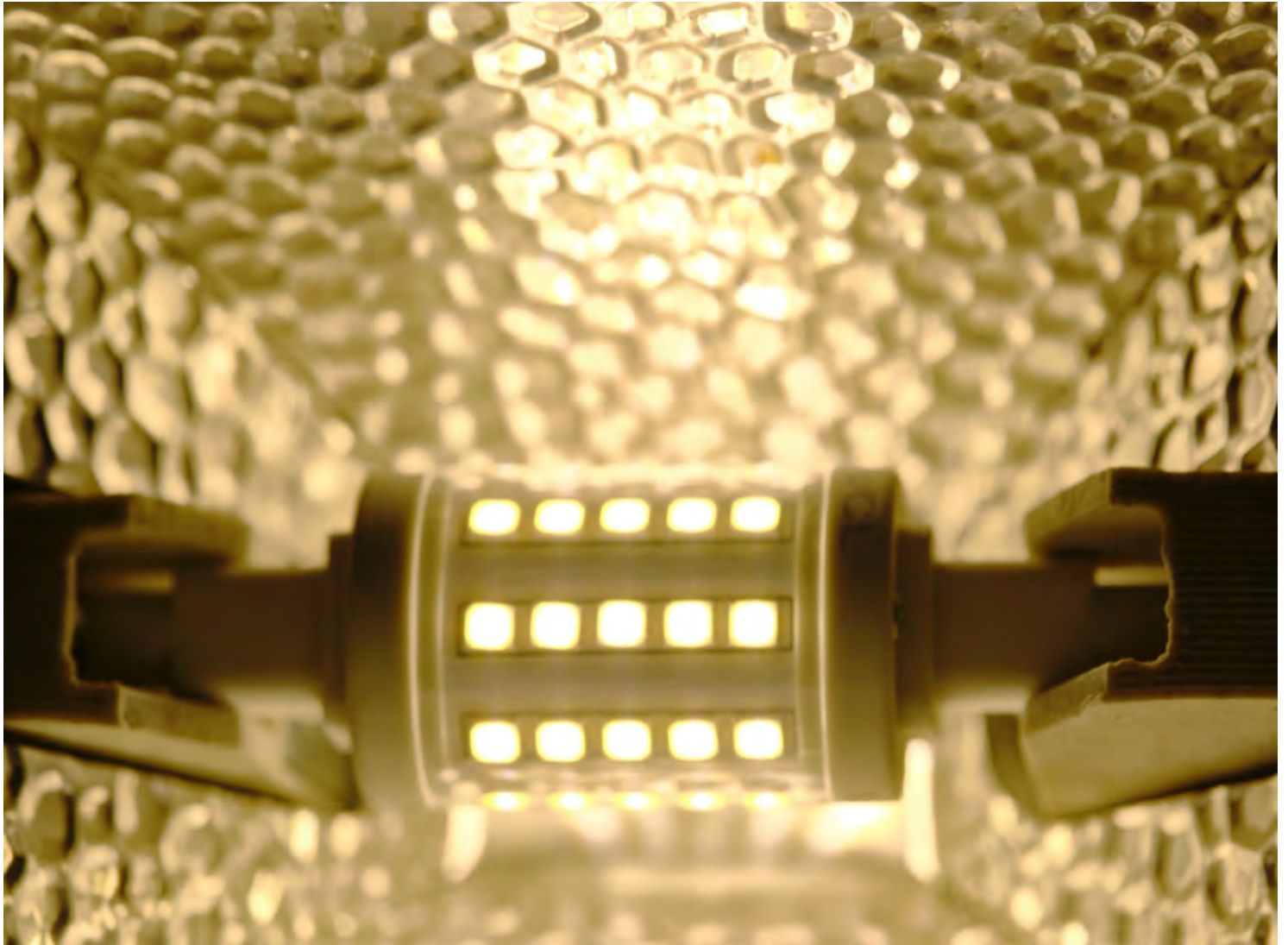

## R7S 78mm

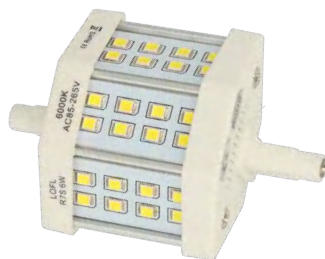
**Especificações técnicas**

Material: Alumínio / Plástico  
 Equivalência: 40W Halogéneo  
 Cobertura: Não

270°  

IP 20

FP  
0,62CRI  
>80

Referência	Potência	Lumens	Temp. Cor	Voltagem	Base	Dimensão	Led SMD	Preço
167/N	5W	460	6000K	85 - 265VAC	R7S	78 x 54 x 35mm	3014-64	<b>3,00 €</b>
168/N		400	3000K					

**Especificações técnicas**

Material: Alumínio / Plástico  
 Equivalência: 75W Halogéneo  
 Cobertura: Não

270°  

IP 20

FP  
0,62CRI  
>80

Referência	Potência	Lumens	Temp. Cor	Voltagem	Base	Dimensão	Led SMD	Preço
167/860	8W	650	6000K	85 - 265VAC	R7S	78 x 54 x 35mm	2835-32	<b>4,00 €</b>
167/830		600	3000K					

## R7S 118mm

**Especificações técnicas**

Material: Alumínio / Plástico  
 Equivalência: 150W Iodetos Metálicos  
 Cobertura: Não

270°  
IP  
40FP  
0,95CRI  
>80

Referência	Potência	Lumens	Temp. Cor	Voltagem	Base	Dimensão	Led SMD	Preço
075/N	10W	850	6000K	200 - 265VAC	R7S	118 x 54 x 35mm	3014-90	<b>5,00 €</b>
076/N		780	3000K					
075/D			850					6000K

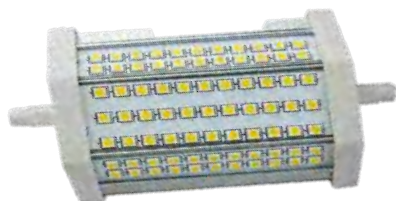
**Especificações técnicas**

Material: Alumínio / Plástico  
 Equivalência: 300W Halogéneo  
 Cobertura: Não

270°  
IP  
40FP  
0,95CRI  
>80

Referência	Potência	Lumens	Temp. Cor	Voltagem	Base	Dimensão	Led SMD	Preço
075/860	16W	1450	6000K	200 - 265VAC	R7S	118 x 45 x 40mm	2835-77	<b>6,00 €</b>
075/840		1400	4000K					



#### Especificações técnicas

Material: Alumínio / Plástico  
 Equivalência: 150W Halógeno  
 Cobertura: Plástico

360°



IP

40

FP

0,90

CRI

&gt;80

Referência	Potência	Lumens	Temp. Cor	Voltagem	Base	Dimensão	Led SMD	Preço
075/380.84	10W	1150	4000K					6,56 €
075/118-6		2200	6000K	200 - 265VAC	R7S	Ø25 x 118mm	2835-96	10,16 €
075/118-4	18W	2200	4000K					
075/118-3		2100	2700K					

## R7S 135mm



#### Especificações técnicas

Material: Alumínio / Plástico  
 Equivalência: 150W Iodetos Metálicos  
 Cobertura: Não

360°



IP

40

FP

0,90

CRI

&gt;80

Referência	Potência	Lumens	Temp. Cor	Voltagem	Base	Dimensão	Led SMD	Preço
075/135-6	14W	1600	6000K	200 - 265VAC	R7S	Ø22 x 135mm	2835-120	6,93 €
075/135-3		1500	3000K					



10

PLC

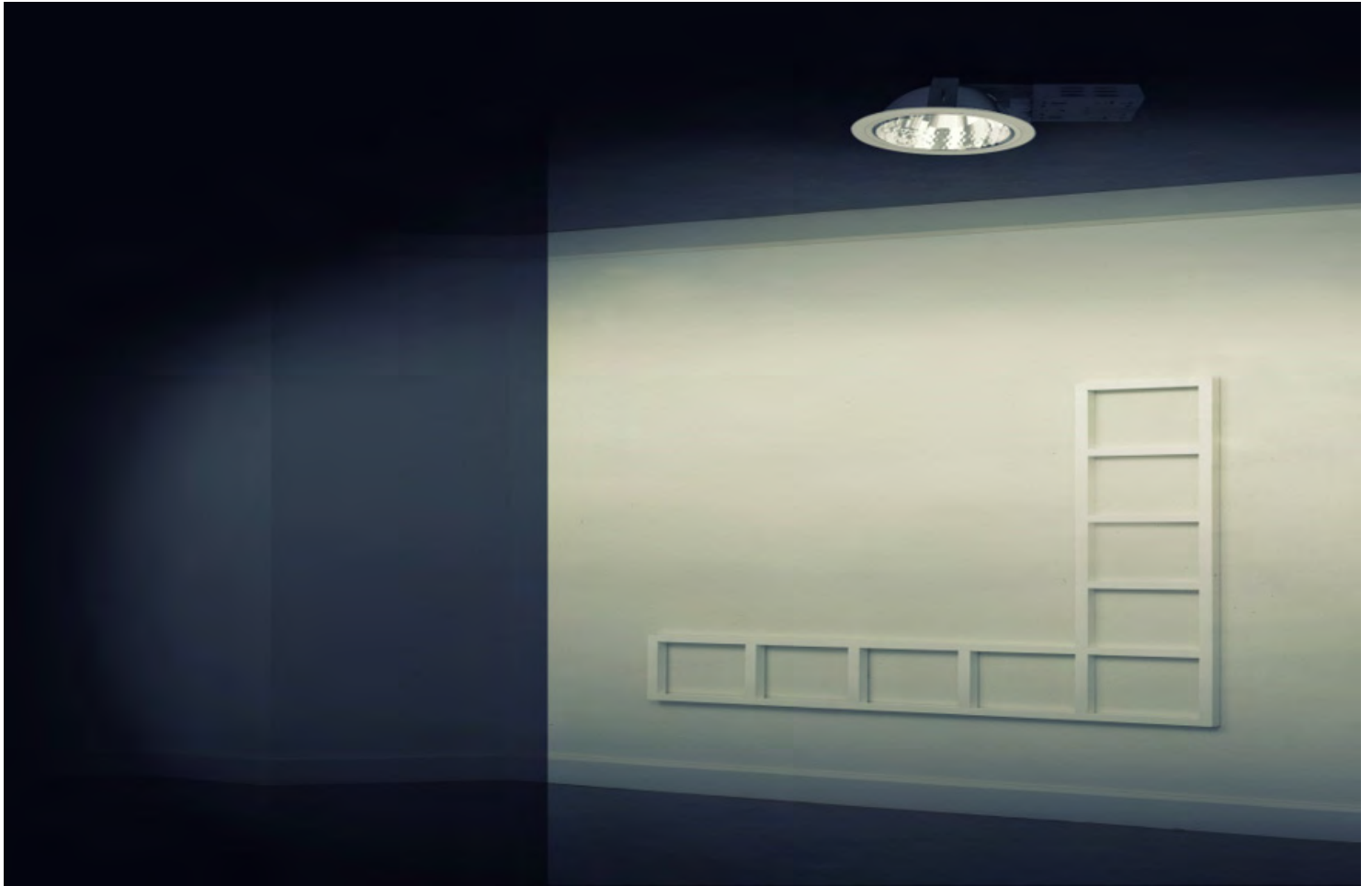

## PLC G24

Especificações técnicas

Material: Alumínio  
 Cobertura: Sim

120°  

IP 20

FP  
0,95CRI  
>80

Referência	Potência	Lumens	Temp. Cor	Voltagem	Base	Dimensão	Led SMD	Preço
104/840	7W	700	4000K	85 - 265VAC	G24	144 x 34mm	2835-40	<b>4,53 €</b>
104/860			6000K					
146/840	12W	1200	4000K					
146/860			6000K					

Especificações técnicas

Material: Alumínio  
 Equivalência: ECO 18W  
 Cobertura: Não

120°  

IP 20

FP  
0,95CRI  
>80

Referência	Potência	Lumens	Temp. Cor	Voltagem	Base	Dimensão	Led SMD	Preço
131/G24	10W	870	3000K	85 - 265VAC	G24	145 x 35 x 35mm	2835-48	<b>5,00 €</b>
146/830	12W	1270	3000K			160 x 35 x 35mm	2835-60	<b>5,50 €</b>
147/N	13W	1150				3014-120	<b>6,00 €</b>	



11

T5 / T8 / Tri Proof

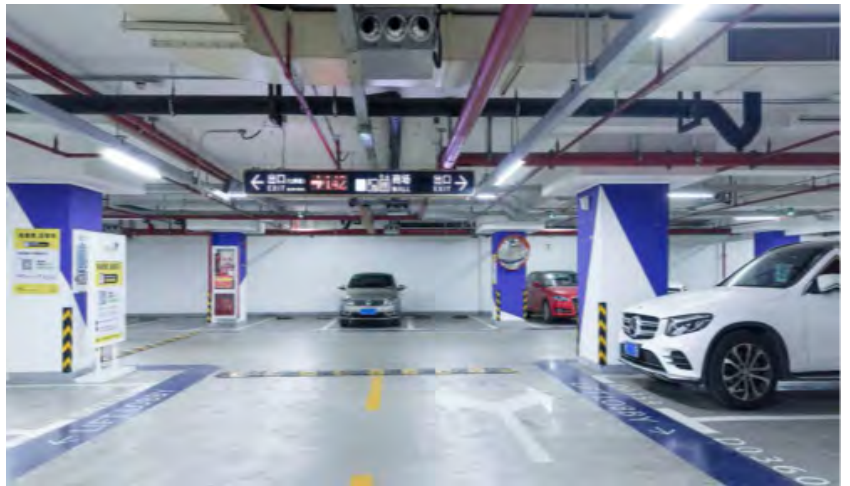

## T5 60 / 90 / 120



Obs: Inclui topo, união e fixador.

Referência	Potência	Lumens	Temp. Cor	Voltagem	Cobertura	Dimensão	Led SMD	Preço
161+ 162+	9W	900	4000K 6000K			600 x 22 x 33mm	2835-48	4,74 €
161/90 162/90	14W 12W	1100	4000K 6000K	175 - 265VAC	Opalina	900 x 22 x 33mm	2835-72	5,94 €
161/120 162/120	18W	1800	4000K 6000K			1200 x 22 x 33mm	2835-96	6,95 €

120°



IP 44

FP  
0,90CRI  
>80

## T8 45 / 90 / 100

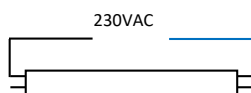

**Especificações técnicas**  
Material: Alumínio / Plástico  
Base: T8

120°



IP 44

FP  
0,90CRI  
>80

Referência	Potência	Lumens	Temp. Cor	Voltagem	Cobertura	Dimensão	Led SMD	Preço
150/45PWR	7W	675	4000K	85 - 265VAC	Transparente	Ø26 x 450mm	2835-36	5,33 €

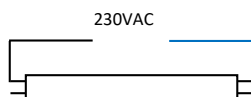

**Especificações técnicas**  
Material: Alumínio / Plástico  
Base: T8

120°



IP 44

FP  
0,90CRI  
>80

Referência	Potência	Lumens	Temp. Cor	Voltagem	Cobertura	Dimensão	Led SMD	Preço
150/860 150/860OP	14W	1400	6000K	85 - 265VAC	Transparente Opalina	Ø26 x 900mm	2835-72	3,96 €

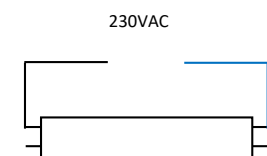

**Especificações técnicas**  
Material: Alumínio / Plástico  
Base: T8

120°



IP 44

FP  
0,90CRI  
>80

Obs: Lâmpada c/ topos rotativos.

Referência	Potência	Lumens	Temp. Cor	Voltagem	Cobertura	Dimensão	Led SMD	Preço
150/WR	14W	1500	6000K	85 - 265VAC	Opalino	Ø26 x 1000mm	2835-80	6,53 €

## T8 60 / 120 / 150

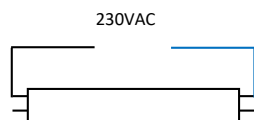
**Especificações técnicas**

Material: Alumínio / Plástico  
Base: T8

120°



IP 44

FP

0,90

CRI

&gt;80

Referência	Potência	Lumens	Temp. Cor	Voltagem	Cobertura	Dimensão	Led SMD	Preço
151/C+	9W	1150	6000K	85 - 265VAC	Transparente	Ø26 x 600mm	3014-96	<b>6,00 €</b>
151/OP+		1150	4000K		Opalina			
152/OP+		1000	4000K		Opalina			
153/C+	18W	2200	6000K	85 - 265VAC	Transparente	Ø26 x 1200mm	3014-192	<b>10,00 €</b>
154/C+		2050	3000K		Opalina			
154/OP+		2050	3000K		Opalina			
155/C+	22W	2880	6000K	85 - 265VAC	Transparente	Ø26 x 1500mm	3014-240	<b>12,00 €</b>
156/C+		2400	3000K		Opalina			
155/OP+		2880	6000K		Opalina			
156/OP+		2400	3000K		Opalina			

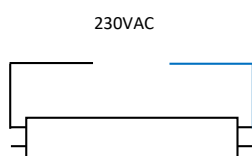
**Especificações técnicas**

Material: Alumínio / Plástico  
Base: T8

120°



IP 44

FP

0,90

CRI

&gt;80

Obs: Designação "R" Lâmpada com topos rotativos.

Referência	Potência	Lumens	Temp. Cor	Voltagem	Cobertura	Dimensão	Led SMD	Preço
151/860	9W	900	6000K	85 - 265VAC	Transparente	Ø26 x 600mm	2835-48	<b>3,00 €</b>
151/840		800	4000K					
151/860R		900	6000K					
151/840R		800	4000K		Opalina			
151/860OP		900	6000K					
151/840OP		800	4000K					
153/860	18W	1800	6000K	85 - 265VAC	Transparente	Ø26 x 1200mm	2835-104	<b>4,00 €</b>
153/840		1600	4000K					
153/860R		1800	6000K					
153/840R		1600	4000K		Opalina			
153/860OP		1800	6000K					
153/840OP		1600	4000K					
155/860	22W	2300	6000K	85 - 265VAC	Transparente	Ø26 x 1500mm	2835-120	<b>5,00 €</b>
155/840		2100	4000K					
155/840R		2100	4000K					
155/860OP		2300	6000K		Opalina			
155/840OP		2100	4000K					



### Especificações técnicas

Material: Alumínio / Plástico  
Base: T8

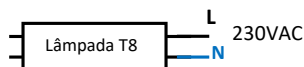

Obs: Lâmpada com topos rotativos. Ligação num dos topos.



Referência	Potência	Lumens	Temp. Cor	Voltagem	Cobertura	Dimensão	Led SMD	Preço
151/ECO6-R	9W	900	6000K	85 - 265VAC	Opalina	Ø32 x 600mm	2835-48	3,00 €
151/ECO4-R		850	4000K					
153/ECO6-R	18W	1900	6000K					
153/ECO4-R		1800	4000K					
155/ECO6-R	22W	2300	6000K					
155/ECO4-R		2200	4000K					
						Ø26 x 1200mm	2835-96	4,00 €
						Ø26 x 1500mm	2835-120	5,00 €

## T8 60 / 120 / 150 Especiais

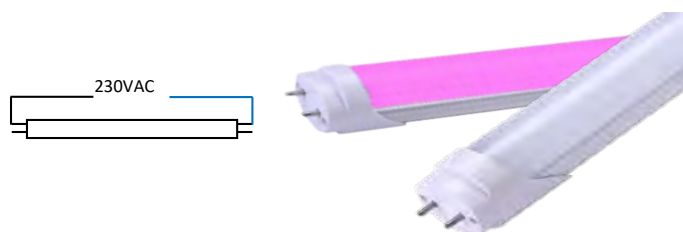

### Especificações técnicas

Material: Alumínio / Plástico  
Base: T8

Obs: Própria para colocar em vitrines de talhos, peixaria, fruta, pastelaria. Temperatura de trabalho -40° a 50°C



Referência	Potência	Lumens	Temp. Cor	Voltagem	Cobertura	Dimensão	Led SMD	Preço
151/MEAT	9W	850	PINK	85 - 265VAC	Opalina	Ø32 x 600mm	2835-48	6,12 €
151/FISH		850	6000K					
151/PAST		850	2700K					
151/VEG		850	4000K					
153/MEAT	18W	1700	PINK					
153/FISH		1700	6000K					
153/PAST		1700	2700K					
153/VEG		1700	4000K					
155/MEAT	22W	2200	PINK					
155/FISH		2200	6000K					
155/PAST		2200	2700K					
155/VEG		2200	4000K					
						Ø26 x 1200mm	2835-100	8,82 €
						Ø26 x 1500mm	2835-132	10,94 €

## Triproof 60 / 120 / 150 com IP65



### Especificações técnicas

Material: Alumínio / Plástico  
Temperatura de Trabalho: 50°C ~30°C

Obs: Fornecido com kit de fixação.

Referência	Potência	Lumens	Temp. Cor	Voltagem	Cobertura	Dimensão	Led SMD	Preço
151/TRI6	20W	1640	6000K	85 - 265VAC	Opalina	630 x 70 x 80mm	2835-120	23,62 €
153/TRI6	40W	3800	6000K			1230 x 70 x 80mm	2835-224	35,52 €
153/TRI6N	35W	4120	4000K			1530 x 70 x 80mm	2835-288	45,16 €
153/TRI4	40W	3800	4000K					
155/TRI6	50W	4263	6000K					
155/TRI4	50W	4162	4000K					



## Réguas

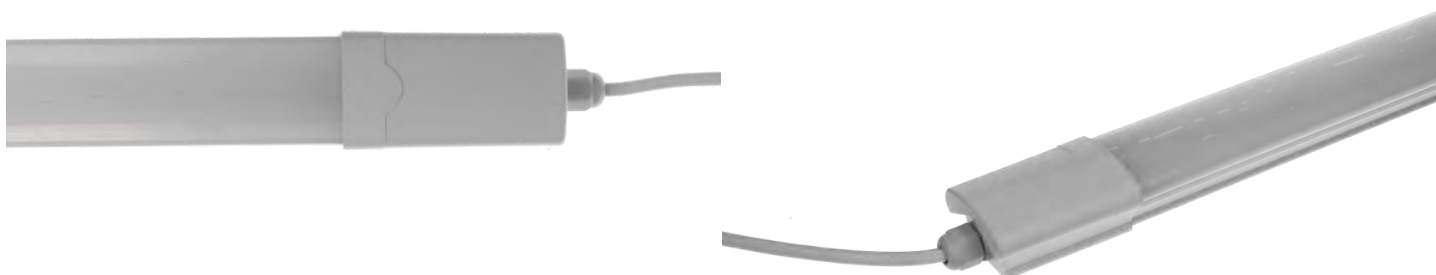

Referência	Potência	Lumens	Temp. Cor	Voltagem	Cobertura	Dimensão	Preço
REG/BTL18	18W	1530	4000K	85 - 265VAC	Opalina	610mm	6,04 €
REG/BTL36	36W	3060	4000K			1200mm	8,12 €
REG/BTL42	42W	3570	4000K			1500mm	10,22 €



12

Armaduras de Emergência



## Armaduras de Emergência



### Especificações Técnicas

Modo: Permanente / Não-Permanente  
 Bateria: Nickel-Cadmium 3.6V /1.8 Ah  
 Indicador: Red LED - charging; Green LED - AC power  
 Tempo duração: 3 horas  
 Construção: Fire-Retardant ABS Casing and Plate; PC Diffuser  
 Instalação: Superfície

Referência	Potência	Lumens	Temp. Cor	Voltagem	IP	Dimensão	Led SMD	Preço
EM121N	3W	200	6000k	220 - 240VAC	65	262 x 100 x 46mm	5730-6	<b>15,00 €</b>



### Especificações Técnicas

Modo: Não-Permanente  
 Bateria: Nickel-Cadmium 3.6V /1.8 Ah  
 Indicador: Red LED - charging; Green LED - AC power  
 Tempo de duração: 3 horas  
 Construção: Fire-Retardant ABS Casing and Plate; PC Diffuser  
 Instalação: Superfície

Referência	Potência	Lumens	Temp. Cor	Voltagem	IP	Dimensão	Led SMD	Preço
EM116N-A1	3W	200	6000k	200 - 240VAC	40	238 x 80 x 40mm	5730-6	<b>17,25 €</b>



### Especificações Técnicas

Modo: Permanente  
 Bateria: Nickel-Cadmium 3.6V /1.0Ah  
 Indicador: Green LED- Charging  
 Tempo de duração: Mais de 3 horas  
 Construção: Aluminum body, Acrylic Plate  
 Instalação: Superfície & Suspenso

Referência	Potência	Lumens	Temp. Cor	Voltagem	IP	Dimensão	Led SMD	Preço
EM211M	3W	200	6000k	200-240VAC	20	310 x 225 x 35mm	2835-15	<b>20,00 €</b>

# 13

## Lâmpadas de Piscina

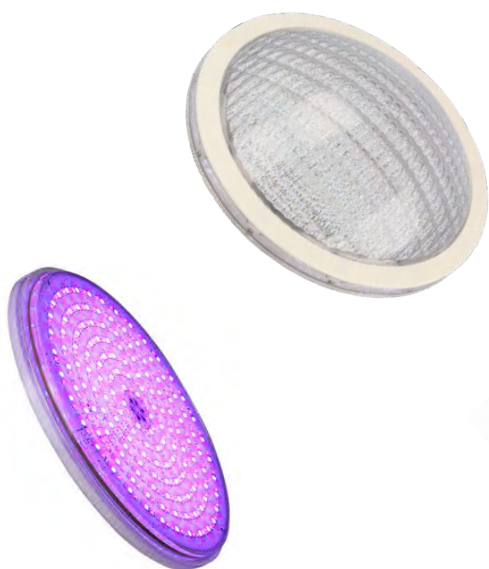

**TYPE 316**  
Stainless Steel

PAR 56

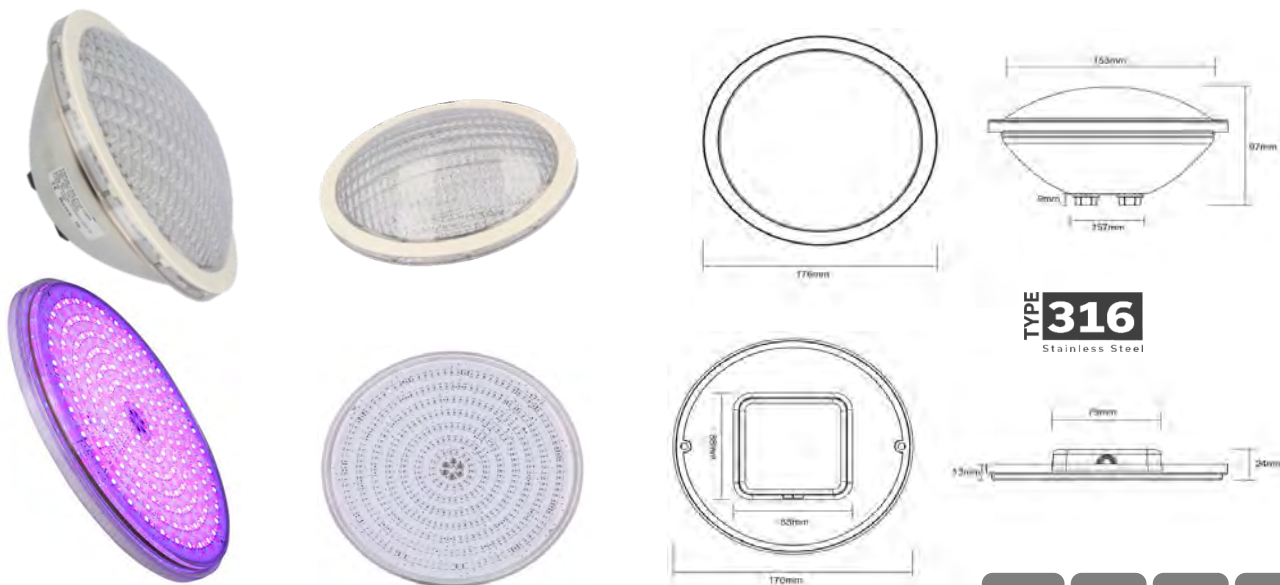

Modelo  
**UT**  
Ultra Thin

120°  
IP 68  
FP 0,90  
CRI >80

Referência	Potência	Temp. Cor	Lumens	Voltagem	Base	Funcionamento	LED	Preço
P56/35-6	35W	6000K	3500					96,41 €
P56/25-6		6000K	2500	12VAC/DC	PAR56	2 - FIOS	COB -1	84,74 €
P56/25-RGB P56/UT25-RGB	25W	<b>R G B</b>	750-850			PL- RGB	SMD 2835	87,46 €

SPL

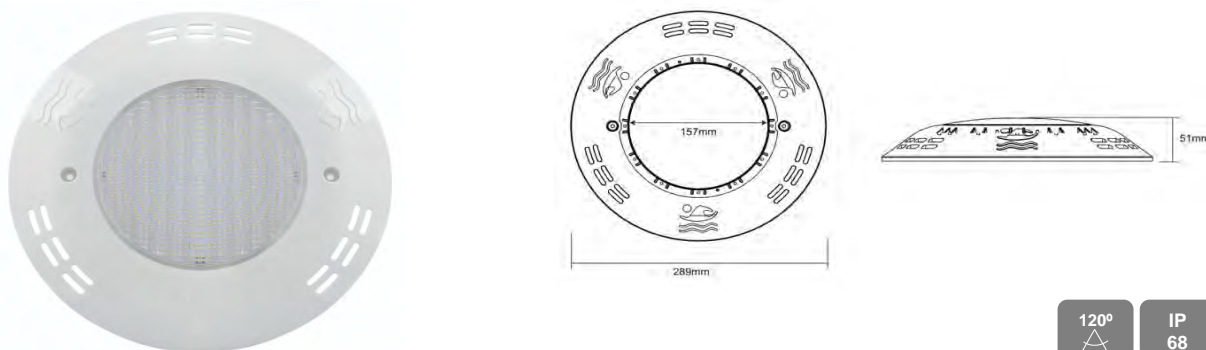

120°  
IP 68  
FP 0,90  
CRI >80

Referência	Potência	Temp. Cor	Lumens	Voltagem	Base	Funcionamento	LED	Preço
SPL/15-RGB	15W	<b>R G B</b>				PL- RGB		90,32 €
SPL/30-6	30W	6000K	2500	12VAC/DC	Superfície	2 - FIOS	2835	100,97 €
SPL/15-6	15W		1250					88,80 €

SPA



120°  
IP 68  
FP 0,90  
CRI >80

Referência	Potência	Temp. Cor	Lumens	Voltagem	Base	Funcionamento	LED	Preço
SPA/3-6	3W	6000K	350	12VAC/DC		2 - FIOS	36 - 2835	62,16 €
SPA/3-RGB		<b>R G B</b>	320			4 - FIOS		67,23 €

## Controlador RGB Piscina



Referência  
PL-RGB

Voltagem  
12V AC/DC

Preço  
57,97 €

## Habitáculo para PAR 56



Obs: Compatível com os modelos PAR56. Com IP68.

Referência  
HAB/PAR-C  
HAB/PAR-V

Utilização  
Concreto  
Vinil

Material  
ABS

Cabo Alimentação  
2 x 1,5mm, L=1,5mt

Dimensão  
Ø290 x 165mm

Preço  
63,43 €  
77,38 €

## Projetores Lago Inox



### Especificações técnicas:

Material: Inox 316  
Tempo de vida: 30.000H  
Cobertura: Transparente

**TYPE 316**  
Stainless Steel  
**EPISTAR**

60°



IP

68

FP

0,90

CRI

>80

Referência	Potência	Lumens	Temp. Cor	Voltagem	Ligação	Dimensão	Led	Preço
098/3W	3W	250				Ø125 x 115mm	3	28,29 €
098/6W	6W	400	6000K	12V DC	2 FIOS	Ø125 x 115mm	6	49,34 €
098/9W	9W	990				Ø145 x 150mm	9	60,38 €
098/9RGB	9W	489	R G B		4 FIOS	Ø145 x 150mm		63,68 €

## Projektor Chão Inox



**TYPE 316**  
Stainless Steel  
**EPISTAR**

60°

IP  
67FP  
0,90CRI  
>80

Referência	Potência	Lumens	Temp. Cor	Voltagem	Base / Corte	Dimensão	Led	Preço
099/3-3	3W	300	3000K	230V AC	Ø	Ø55 x 82mm	1	48,46 €
099/12W	12W	1320	6000K	12V DC	Ø154 x 92mm	Ø170 x 95mm	12*1	74,19 €
099/54W	54W	5200		24V DC	Ø220 x 135mm	Ø220 x 135mm	18*3	164,91 €
099/3RGB	3W		R G B	12V DC	Ø70 x 85mm	Ø90 x 90mm	3*1	33,87 €



**304**  
STAINLESS STEEL  
**EPISTAR**

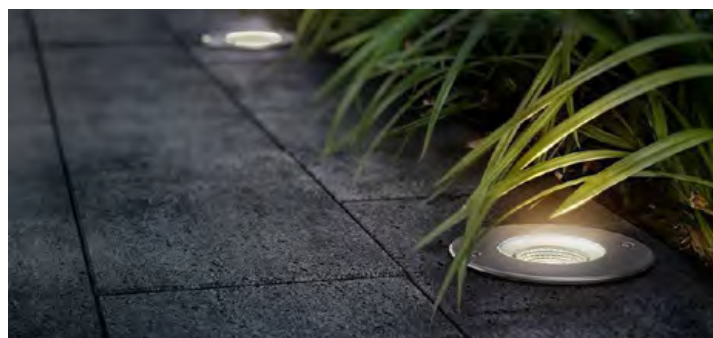

Rotation angle of light plate  $\pm 15^\circ$



10°

IP  
68FP  
0,90CRI  
>80

Referência	Potência	Lumens	Temp. Cor	Voltagem	Base / Corte	Dimensão	Led	Preço
100/3-3	3W	300	3000K	230V	Ø105 x 140mm	Ø120 x 140mm	1	38,06 €

## Projektor Exterior Inox IP 67

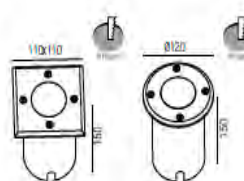

**304**  
STAINLESS STEEL

Referência	IP	IK	Temp. de Funcionamento	Voltagem	Corte	Dimensão	Preço
FL-GU10R	67	10	-40° ~ 45°	100 - 240 VAC	Ø105	Ø120 x A150mm	19,42 €
FL-GU10Q					Ø105 x 105mm	110 x 110 x A150mm	

14

Projetores de Exterior

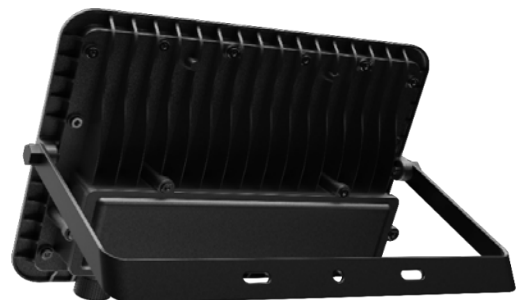

## Projetores SMD



### Especificações Técnicas

Material: Alumínio  
 Tempo de vida: 30.000H  
 Cobertura: Vidro  
 Tipo drive: Interno



Referência	Potência	Lumens	Temp. Cor	Voltagem	IP	Dimensão	Led SMD	Preço		
057/ALSMD-6	10W	860	6000K	100 - 265VAC	65	112 x 84 x 41mm	2835-20	3,20 €		
059/ALSMD-6	30W	2923	6000K			186 x 225 x 53mm	2835-60	5,00 €		
060/ALSMD-3		2800	3000K			395 x 280 x 160mm	2835-300	30,00 €		
150W/ALSMD-6	150W	12508	6000K					425 x 323 x 160mm	2835-400	40,00 €
150WW/ALSMD-3		12360	3000K							
200WW/ALSMD-3	200W	16320	3000K							



### Especificações Técnicas

Material: Alumínio  
 Tempo de vida: 30.000H  
 Cobertura: Vidro  
 Tipo drive: Interno



Referência	Potência	Lumens	Temp. Cor	Voltagem	IP	Dimensão	Led SMD	Preço
057/ALSMD-6N	10W	860	6000K	175 - 265VAC	65	112 x 84 x 41mm	5630-20	3,72 €
058/ALSMD-3N		710	3000K					
063/ALSMD-6N	20W	1600	6000K			115 x 87 x 28mm	5630-40	5,28 €
063/ALSMD-3N			3000K					
059/ALSMD-6N	30W	2923	6000K			135 x 175 x 34mm	5630-60	9,35 €
060/ALSMD-3N			2800					
061/ALSMD-6N	50W	4505	6000K			220 x 180 x 35mm	5630-100	11,04 €
062/ALSMD-3N			4355					
100W/ALSMD-6N	100W	8589	6000K			275 x 225 x 45mm	5630-200	22,33 €
100WW/ALSMD-3N		8489	3000K					
200W/ALSMD-6-N	200W	16472	6000K	425 x 325 x 75mm	5630 400	55,32 €		
200W/ALSMD-3-N		16320	3000K					

## Projetores brancos SMD



### Especificações Técnicas

Material: Alumínio  
 Tempo de vida: 30.000H  
 Cobertura: Vidro  
 Tipo drive: Interno



Obs: Alumínio Lacado branco.

Referência	Potência	Lumens	Temp. Cor	Voltagem	IP	Dimensão	Led SMD	Preço
057/ALSMD-6-B	10W	800	6000K	220 - 240VAC	65	112 x 84 x 41mm	5630-20	3,72 €
058/ALSMD-3-B			3000K					
063/ALSMD-6-B	20W	1600	6000K			115 x 87 x 28mm	5630-40	5,28 €
063/ALSMD-3-B			3000K					
059/ALSMD-6-B	30W	2400	6000K			135 x 175 x 34mm	5630-60	9,35 €
060/ALSMD-3-B			3000K					
061/ALSMD-6-B	50W	4000	6000K			220 x 180 x 35mm	5630-100	11,04 €
062/ALSMD-3-B			3000K					
100W/ALSMD-6B	100W	8000	6000K			275 x 225 x 45mm	5630-200	22,33 €
200W/ALSMD-6B			16472					

## Projetores SMD UGR<19 - Anti Reflexo

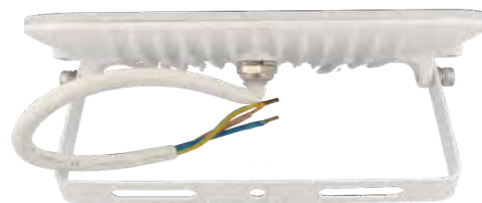

Ângulo Abertura	120	CRI	80
Classe de Proteção	Class I	Índice de Proteção	IP65
Material	Alumínio / Vidro Anti-Encand.	Índice de Impacto	IK 08
Certificado	TUV, CE, RoHS, ErP, IEC	Factor Potência	>0,9

Referência	Potência	Lumens	Temp. Cor	Voltagem	IP	Dimensão	Led SMD	Preço
057/ALSMD-6-BAR 058/ALSMD-3-BAR	10W	1000	6000K 3000K	200-265VAC	65	118 x 85 x 20,5mm	2835-15	<b>7,18 €</b>
059/ALSMD-6-BAR	30W	3000	6000K			193 x 138 x 20,5mm	2835-45	<b>15,73 €</b>
061/ALSMD-6-BAR 062/ALSMD-3-BAR	50W	5000	6000K 3000K			235 x 165 x 20,5mm	2835-70	<b>21,26 €</b>

## Projektor RGB + CCT



Referência	Potência	Temp. Cor	Voltagem	IP	Dimensão	Led SMD	Preço
30W/ALSMD-RGB	30W	<b>R</b> <b>G</b> <b>B</b> +CCT	160-265VAC	65	150 x 181 x 27mm	2835-60	<b>20,18 €</b>

## Projetores SMD UGR<19 Anti Reflexo c/ Sensor Movimento PIR

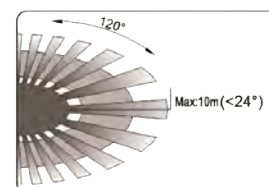
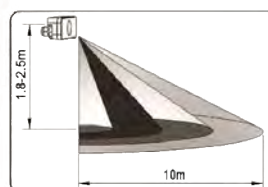
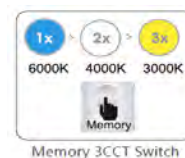

Ângulo Abertura	120	CRI	>80
Classe de Proteção	Class I	Índice de Proteção	IP65
Material	Alumínio / Vidro Anti-Encand.	Índice de Impacto	IK 08
Certificado	TUV, CE, RoHS, ErP,IEC	Factor Potência	>0,9

Altura de Instalação: 1,8-2,5! Distância de detecção: Max.10Mt

Referência	Potência	Lumens	Temp. Cor	Voltagem	Sensor	Dimensão	Led SMD	Preço
057/SP-CCT	10W	1000	3CCT	200 - 265VAC	PIR	118 x 85 x 25mm	2835-30	<b>19,46 €</b>
059/SP-CCT	30W	3000				195 x 164 x 31mm	2835-90	<b>26,44 €</b>

## Projetor de Trabalho a Bateria



Ângulo Abertura	120
Classe de Proteção	Class I
Material	Alumínio / Vidro Temperado
Certificado	TUV, CE, RoHS, ErP,IEC
CRI	80
Índice de Proteção	IP54
Índice de Impacto	IK 08
Factor Potência	>0,9

### Funcionamento

50% luz: 6 Horas

100% luz: 4 Horas

Vermelho \* Azul Luz de Aviso

Referência	Potência	Lumens	Temp. Cor	Bateria	Carregamento	Dimensão	USB	Preço
FL-10W-6	10W	900	6000K	10000mAH	11 Horas	235 x 150 x 225mm	DC 5V	<b>20,00 €</b>

## Projetores Policarbonato



### Especificações Técnicas

Material:	Alumínio
Tempo de vida:	30.000H
Cobertura:	Vidro
Equivalência:	Halogéneo



Referência	Potência	Lumens	Temp. de Cor	Voltagem	IP	Dimensão	Led COB	Preço
057/PLB	10W	1200	6000K	200 - 265VAC	65	133 x 179 x 57mm	1	22,33 €
058/PLB		1100	3000K					
059/PLB	30W	3600	6000K			178 x 215 x 81mm		47,95 €



### Especificações Técnicas

Material:	Vidro
Tempo de vida:	30.000H
Cobertura:	Transparente



Referência	Potência	Temperatura de Cor	Voltagem	IP	Dimensão	Led COB	Preço
178/30PLM	30W	<b>R</b> <b>G</b> <b>B</b>	200 - 265VAC	65	178 x 215 x 81mm	1	70,02 €

## Projetores Alumínio



Ângulo Abertura	90	CRI	>80
Classe de Proteção	Class I	Índice de Proteção	IP65
Material	Alumínio / Lentes em PC	Índice de Impacto	IK 08
Certificado	TUV, CE, RoHS, ErP, IEC	Factor Potência	>0,9

Referência	Potência	Lumens	Temp. Cor	Voltagem	Dimensão	Led SMD	Preço
FL-AK30W-6	30W	3000	6000k	175-265VAC	167 x 128 x 18,5mm	2835-66	10,26 €
FL-AK50W-6	50W	5000			208 x 160 x 22,5mm		12,56 €



Ângulo Abertura	90	CRI	>80
Classe de Proteção	Class I	Índice de Proteção	IP65
Material	Alumínio / Lentes em PC	Índice de Impacto	IK 08
Certificado	TUV, CE, RoHS, ErP, IEC	Factor Potência	>0,9

Referência	Potência	Lumens	Temp. Cor	Voltagem	Dimensão	Led SMD	Preço
FL-DK50W-CCT	50W	5000	CCT	175-265VAC	210 x 160 x 43,6mm	2835-84	17,45 €

## Projetor a Bateria

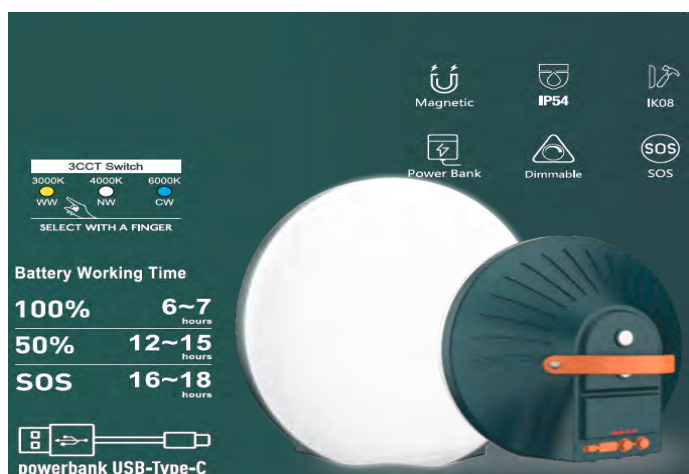

Ângulo Abertura	120
Classe de Proteção	Class I
Material	Alumínio / Vidro Temperado
Certificado	TUV, CE, RoHS, ErP, IEC
CRI	80
Índice de Proteção	IP54
Índice de Impacto	IK 08
Factor Potência	>0,9



Referência	Potência	Lumens	Temp. Cor	Bateria	Carregamento	Dimensão	USB	Preço
FAAS7	7W	1200	CCT	7800mAH	10 Horas	175 x 175 x 67mm	DC 5V	29,07 €
FAAS12	12W	1800		10400mAH		205 x 205 x 73mm		36,51 €

# 15

## Projetores de Estádio



Ângulo Abertura	90°	CRI	80
Material	Pure Aluminium	Índice de Protecção	IP67
Certificado	CE, RoHS	Fator Potência	>0,95

Referência	Potência	Lumens	Temp. Cor	Voltagem	Dimável	Preço	
LE-5-600W	600W	90 000	5000K	90-305VAC	sim	<b>717,97 €</b>	Disponível
LE-5-1000W	900W	135 000	6000K			<b>1 428,33 €</b>	Por Encomenda

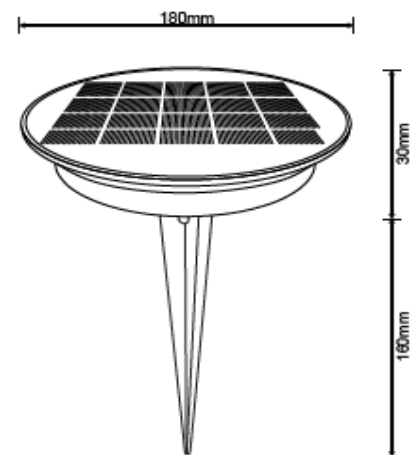

## Led Jardim 1 x GU10



Referência	Potência	Base	IP	Material	Preço
GL-6002	220 - 240V Max.35W	GU10	65	316 Stainless steel, Tempered glass	49,38 €



Referência	Potência	Base	IP	Material	Preço
GL-6001	220 - 240V Max.35W	GU10	65	316 Stainless steel, Tempered glass	54,02 €

## Led Jardim

Especificações técnicas

Material: Alumínio  
Tipo drive: Interno



Referência	Potência	Lumens	Temp. Cor	Voltagem	Base	Dimensão	LED	Preço
685/W	3W	300	6000K	85 - 265VAC	Cabo	Ø75 x L250mm	COB-1	<b>11,00 €</b>



GL-803A

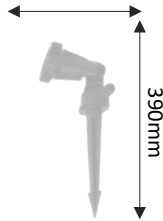

GL-0481

Potência  
Voltagem  
Base

Até 35W  
210-265V  
GU10



Índice de Proteção  
Cor  
Certificado

IP 65  
Preto  
CE, RoHS,ErP

Referência	Material	Dimensão	Preço
GL-803A	Nylon + Plastic	78 x 390mm	<b>7,37 €</b>
GL-0481	Aluminium + Plastic	65 x 268,5mm	<b>14,00 €</b>

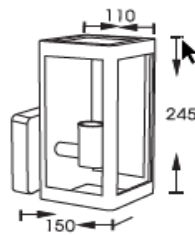

Material: Die-Cast Aluminium + PC Lens  
Base: E27  
Índice de Proteção: IP 65  
Cor: Cinzento Escuro  
Certificado: CE, RoHS,ErP



Lâmpada de Filamento E27 incluída

Referência	Potência	Voltagem	Dimensões	Preço
WALL/3007P	< 60W	220-240V	245 x 110 x 150mm	<b>20,00 €</b>

Especificações técnicas

Material: Alumínio/Plástico  
Tipo drive: Interno



Referência	Potência	Lumens	Temp. Cor	Voltagem	Dimensões	LED	Preço
WALL/6869-2	10W	700	3000K	85 - 265VAC	100 x 100 x 135mm	2	<b>10,27 €</b>

## Led Jardim



Lumens	840lm
Material	Die-Cast Aluminium + PC Lens
Quantidade de Led's	SMD
CRI	>80
Índice de Impacto	IK 08
Índice de Proteção	IP54
Cor	Cinza Escuro
Certificado	CE, RoHS, ErP



"L" Cover



"L2" Cover

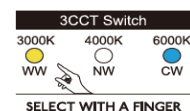

SELECT WITH A FINGER

Referência	Potência	Temp. Cor	Voltagem	Dimensões	Preço
WALL/3302-L	12W	CCT	220-240V	240 x 106,5 x 65mm	<b>31,85 €</b>
WALL/3302-L2					<b>34,12 €</b>

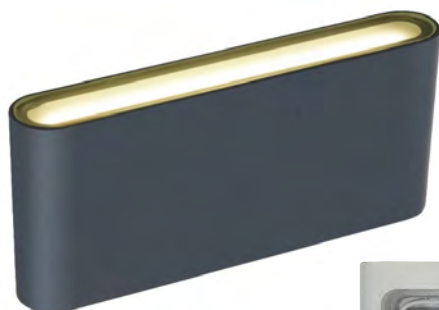

Lumens	680lm
Material	Aluminium + Glass
Quantidade de Led's	16 x 2835 SMD Lens
CRI	>80
Índice de Impacto	IK 08
Índice de Proteção	IP54
Cor	Cinza Escuro
Certificado	CE, RoHS, ErP

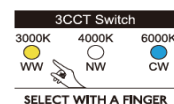
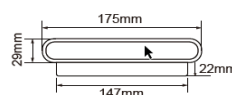

SELECT WITH A FINGER

Referência	Potência	Temp. Cor	Voltagem	Dimensões	Preço
Wall/1109C	12W	CCT	175 ~ 265V	175 x 90 x 29mm	<b>36,48 €</b>

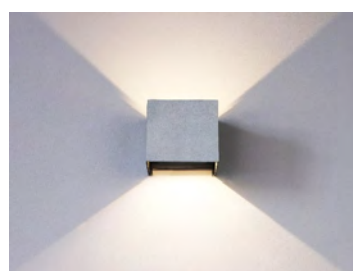
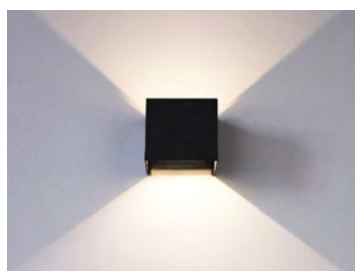

Lumens	360lm
Material	Die-Cast Aluminium + PC Lens
Quantidade de Led's	2 x COB
CRI	>80
Índice de Impacto	IK 08
Índice de Proteção	IP54
Cor	Cinza Escuro
Certificado	CE, RoHS, ErP

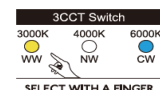
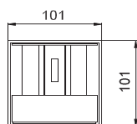

SELECT WITH A FINGER

Referência	Potência	Temp. Cor	Voltagem	Dimensões	Preço
Wall/1102C	6W	CCT	175-265V	101 x 101mm	<b>21,11 €</b>
Wall/1102B					

## Balizadores Jardim



Lumens	700lm
Material	Die-Cast Aluminium + PC
CRI	>80
Índice de Proteção	IP54
Cor	Cinza Escuro
Certificado	CE, RoHS, ErP



Referência	Potência	Temp. Cor	Voltagem	Dimensões	Preço
GL-6701RGBW	10W	<b>R</b> <b>G</b> <b>B</b> + 3000k	220-240V	Ø160 x 300mm	<b>58,88 €</b>
GL-6701WW		3000K			<b>35,49 €</b>

## Parede Jardim

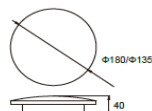
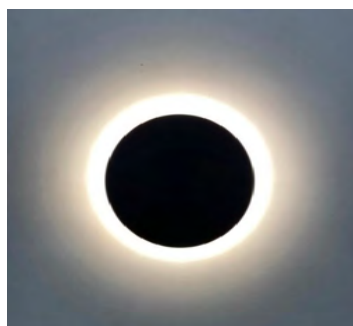

Lumens	550lm
Material	Die-Cast Aluminium + PC
CRI	>80
Índice de Proteção	IP54
Cor	Cinza Escuro
Certificado	CE, RoHS, ErP

Referência	Potência	Temp. Cor	Voltagem	Dimensões	Preço
WALL/1003-3	7W	3000K	175-265V	Ø135 x L40mm	<b>31,53 €</b>



Lumens	480lm
Material	Die-Cast Aluminium + Glass
CRI	>80
Índice de Proteção	IP54
Cor	Cinza Escuro
Certificado	CE, RoHS, ErP

Referência	Potência	Lumens	Temp. Cor	Voltagem	Dimensões	Preço
GOMA500	6W	480	3000K	175-240V	135 x 210 x 500mm	<b>42,65 €</b>
GOMA800					135 x 210 x 800mm	<b>45,74 €</b>

## Luz Solar com Sensor Inteligente



Painel Solar	5,5V/1,2W / Monocrystalline Silicon	Quantidade de Led's	96 pcs
Tipo Bateria	3.7V/2200mAh Li-ion Battery(include)	Índice de Protecção	IP65
Material	ABS + PS Plastic	Tempo de Carga	8H
Certificado	CE, RoHS	Tempo de Funcionamento	10H

Referência	Temp. Cor	Preço
GLS-FLAME	1800K	14,99 €



Painel Solar	Monocrystalline Silicon
Tipo Bateria	3.2V/1500mAh Li-ion Battery(include)
Material	ABS+PC
Certificado	CE, RoHS
Quantidade de Led's	10 pcs
Índice de Protecção	IP65
Sensor delay time	30-35s
Sensor distância	5-7mt

**Obs:** Ninguém na área do Sensor (2-6mt): A luz irá acender apenas a 5%  
 Alguém na área do Sensor (2-6mt): A luz irá acender a 100%

Referência	Potência	Temp. Cor	Voltagem	Dimensões	Preço
SL/3W-4	2W	4000K	5,5V	100 x 138 x 69mm	12,00 €



Spike light



Post light

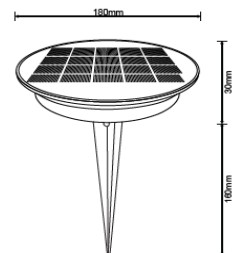

Painel Solar	Monocrystalline Silicon
Tipo Bateria	3.2V/3800mAh Li-ion Battery(include)
Material	ABS + PS Plastic
Certificado	CE, RoHS
Quantidade de Led's	64 pcs SMD2835
Índice de Protecção	IP68
Tempo de Carga	8H
Tempo de Funcionamento	8H (Após carregamento completo)

Referência	Potência	Temp. Cor	Voltagem	Dimensões	Preço
SL/32001	2,6W	4500K+2000K	5,5V	180 x 190mm	15,20 €

## Luz Solar com Sensor Inteligente



Painel Solar	Monocrystalline Silicon
Tipo Bateria	3.7V/2200mAh Li-ion Battery(include)
Material	ABS + PS Plastic
Certificado	CE, RoHS
Quantidade de Led 's	12x2pcs SMD2835
Índice de Proteção	IP65
Tempo de Carga	6H
Tempo de Funcionamento	6H (Após carregamento completo)

Acende automaticamente à noite (10-40Lux)

Referência	Potência	Temp. Cor	Voltagem	Dimensões	Preço
SL/3001	3,6W	6000K	6V	126 x 176 x 720mm	<b>25,00 €</b>



Painel Solar	Monocrystalline Silicon
Tipo Bateria	3.7V/2200mAh Li-ion Battery(include)
Material	ABS + PS Plastic
Certificado	CE, RoHS
Quantidade de Led 's	138 pcs SMD2835
Índice de Proteção	IP65
Tempo de Carga	8H
Tempo de Funcionamento	6H (Após carregamento completo)

Referência	Potência	Temp. Cor	Voltagem	Dimensões	Preço
SL/3024	2W	6000K	5,5V	118 x 85 x 155mm	<b>16,11 €</b>

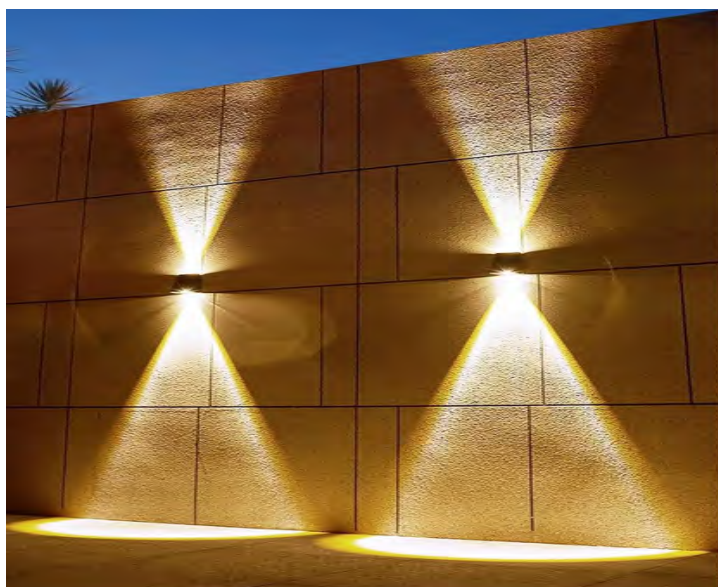

## Projektor Solar



Ângulo Abertura	90	CRI	>80
Classe de Protecção	Class III	Índice de Protecção	IP65
Material	Puro Alumínio / Lentes em PC	Índice de Impacto	IK 08
Certificado	TUV, CE, RoHS, ErP, IEC	Fator Potência	>0,9

Referência	Potência	Lumens	Temp. Cor	Solar	Bateria	Dimensão	Led SMD	Preço
SL-60W-CCT	60W	1200	CCT	15W/6V	DC3,2V/10Ah	210 x 160 x 43,6mm		47,52 €
SL-100W-6	100W	2000	6000K	20W/6V	DC3,2V/15Ah	255 x 185 x 43,6mm	2835	62,59 €
SL-400W-6	400W	8000		40W/6V	DC3,2V/30Ah	409 x 301 x 43,6mm		119,00 €

## Painel de Rua Solar com Sensor



**PHILIPS**



Ninguém na área a luz acende a 1/3 da potência.  
Quando a aproximação acende a 100%

Ângulo Abertura	120	CRI	80
Instalação	3-4 Mt	Índice de Protecção	IP65
Tempo Carga	8 Horas	Factor Potência	>0,9
Material	Pure Aluminium	Certificado	CE, RoHS

Referência	Potência	Lumens	Temp. Cor	Solar	Bateria	Dimensão	Led SMD	Preço
LRS/15W-6S	15W	1500		Policristalino	4,2V, 15,4AH	450 x 225 x 50mm	3030-28	77,70 €
LRS/30W-6S	30W	3000	6000K			670 x 320 x 50mm	3030-56	186,35 €
LRS/50W-6S	50W	7500		Monocristalino	12,6V, 14AH	789 x 367 x 63,5mm	3030-120	262,07 €

## Luz Solar com Sensor Inteligente



Painel Solar	Monocrystalline Silicon
Tipo Bateria	3.7V/4000mAh Li-ion Battery(include)
Material	Alu + Anti-Glare PC Diffuser
Certificado	CE, RoHS
Sensor	Microwave Sensor
Índice de Proteção	IP54
Tempo de Carga	6 ~ 8H
Tempo de Funcionamento	12 ~ 15H

Referência	Potência	Lumens	Temp. Cor	Voltagem	CRI	Dimensões	Preço
SL-8001-60	3W	200	3000K	5,5V	80	118 x 132 x 600mm	40,00 €
SL-8001-80						118 x 132 x 800mm	49,00 €



Painel Solar	Monocrystalline Silicon
Tipo Bateria	3.7V/4000mAh Li-ion Battery(include)
Material	Alu + Anti-Glare PC Diffuser
Certificado	CE, RoHS
Sensor	Microwave Sensor
Índice de Proteção	IP54
Tempo de Carga	6 ~ 8H
Tempo de Funcionamento	12 ~ 15H

Referência	Potência	Lumens	Temp. Cor	Voltagem	CRI	Dimensões	Preço
SL-8001-W	3W	200	3000K	5,5V	80	118 x 135 x 241mm	43,97 €

## Luz Solar Ambiente



Painel Solar	Monocrystalline Silicon
Tipo Bateria	3.7V/4x1200mAh Li-ion Battery(include)
Material	ABS + Plastic
Certificado	CE, RoHS
Sensor	18 pcs SMD2835
Índice de Proteção	IP65
Tempo de Carga	Solar - 14 ~ 16H / Type C - 8 ~ 9H
Tempo de Funcionamento	25% - 40H // 50% - 15H // 100% - 4H

Referência	Potência	Lumens	Temp. Cor	Voltagem	CRI	Dimensões	Preço
SL-2102	3W	330	3000K	5,5V	80	135 x 135 x 82mm	33,00 €
SL-2104							

## 17

## Steplights

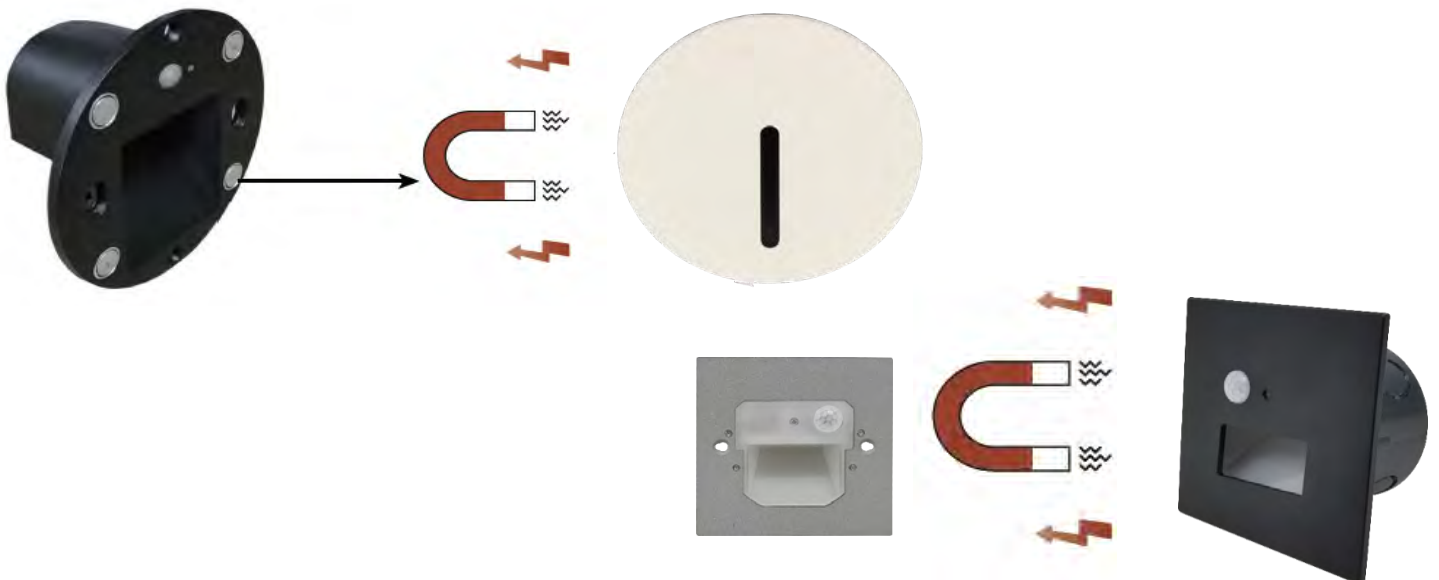

## Steps HP

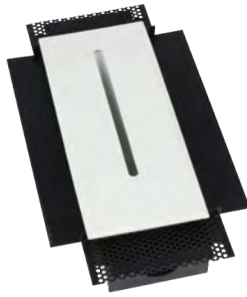
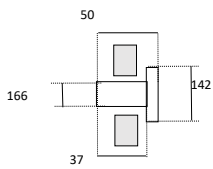
**Especificações técnicas**

Material: Alumínio/Branco  
 Cobertura: Transparente  
 Tipo de Led: Epistar HP  
 Quant. Leds: 1  
 Tipo drive: Externo



Obs: Inclui molas de fixação

Referência	Potência	Lumens	Temp. Cor	Voltagem	Corte	Dimensão	Preço
646/W	3W	200	6000K	85 - 265VAC	166 x 54mm	142 x 60mm	5,00 €

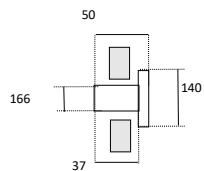
**Especificações técnicas**

Material: Alumínio/Branco  
 Cobertura: Transparente  
 Tipo de Led: Epistar HP  
 Quant. Leds: 1  
 Tipo drive: Externo



Obs: Inclui molas de fixação

Referência	Potência	Lumens	Temp. Cor	Voltagem	Corte	Dimensão	Preço
647/W	3W	200	6000K	85 - 265VAC	166 x 53mm	142 x 61mm	5,00 €

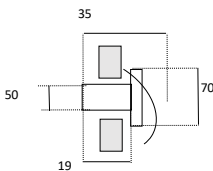
**Especificações técnicas**

Material: Alumínio/Branco  
 Cobertura: Não  
 Tipo de Led: Epistar HP  
 Quant. Leds: 1  
 Tipo drive: Externo



Obs: Inclui molas de fixação

Referência	Potência	Lumens	Temp. Cor	Voltagem	Corte	Dimensão	Preço
650/W	3W	100	6000K	85 - 265VAC	Ø50mm	Ø70mm	5,00 €
650/WW		85	3000K				

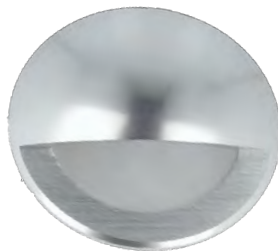
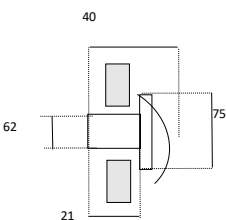
**Especificações técnicas**

Material: Alumínio/Escovado  
 Cobertura: Opalina  
 Tipo de Led: Epistar HP  
 Quant. Leds: 1  
 Tipo drive: Externo



Referência	Potência	Lumens	Temp. Cor	Voltagem	Corte	Dimensão	Preço
653/W	3W	300	6000K	85 - 265VAC	Ø64mm	Ø74mm	5,00 €
653/WW		270	3000K				

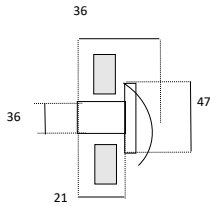

**Especificações técnicas**  
 Material: Alumínio/Escovado  
 Cobertura: Opalina  
 Tipo de Led: Epistar HP  
 Quant. Leds: 1  
 Tipo drive: Externo



Referência	Potência	Lumens	Temp. Cor	Voltagem	Corte	Dimensão	Preço
654/W	3W	300	6000K	85 - 265VAC	Ø36mm	Ø47mm	5,00 €
654/WW		270	3000K				

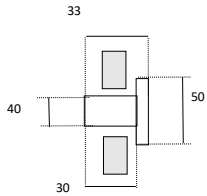

**Especificações técnicas**  
 Material: Alumínio/Lacado Branco  
 Cobertura: Opalina  
 Tipo de Led: Epistar HP  
 Quant. Leds: 1  
 Tipo drive: Externo



Referência	Potência	Lumens	Temp. Cor	Voltagem	Corte	Dimensão	Preço
655/W	3W	300	6000K	85 - 265VAC	65 x 40mm	80 x 50mm	5,00 €
655/WW		270	3000K				

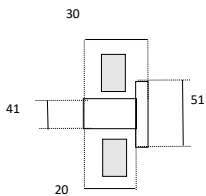

**Especificações técnicas**  
 Material: Alumínio/Escovado  
 Cobertura: Não  
 Tipo de Led: Epistar HP  
 Quant. Leds: 1  
 Tipo drive: Externo



Referência	Potência	Lumens	Temp. Cor	Voltagem	Corte	Dimensão	Preço
656/W	1W	100	6000K	85 - 265VAC	Ø41mm	Ø51mm	5,00 €
656/WW		85	3000K				

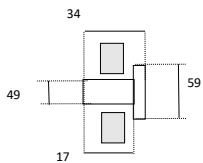

**Especificações técnicas**  
 Material: Alumínio/Escovado  
 Cobertura: Não  
 Tipo de Led: Epistar HP  
 Quant. Leds: 1  
 Tipo drive: Externo



Obs: Inclui molas de fixação

Referência	Potência	Lumens	Temp. Cor	Voltagem	Corte	Dimensão	Preço
659/W	3W	250	6000K	85 - 265VAC	Ø49mm	Ø59mm	8,00 €

## Steps 3CCT IP66

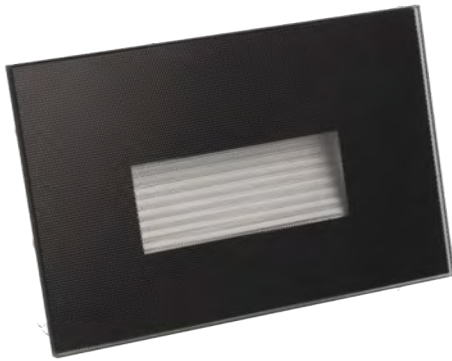
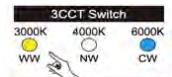

Obs: Ideal p/ aplicar no exterior. Mudança de temperatura de cor no interior.



Referência	Potência	Lumens	Temp. Cor	Voltagem	Corte	Dimensão	Cor	Preço
WALL/120P-CCT							Preto	
WALL/120B-CCT	5W	450	3 - CCT	175 - 265VAC	87,5 x 53 x 55mm	105 x 81 x 50mm	Branco	15,00 €
WALL/38P-CCT							Preto	16,00 €

## Caixa de Encastre

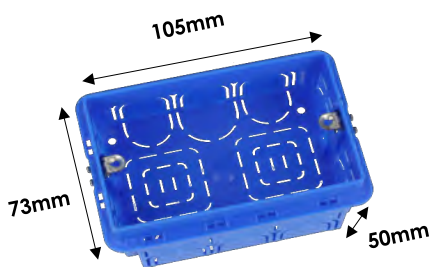

Referência	Dimensão	Cor	Preço
WALL/BOX	105 x 73 x 50mm	Azul	0,89 €

## Steps Modulares IP54



Standard EU



Base: WALL/615-3



WALL/R2



WALL/S1

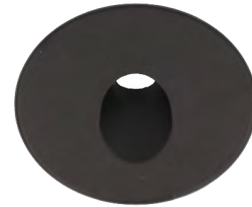

WALL/R1

Material	Die-Cast Aluminium + PC
CRI	>80
Índice de Protecção	IP44
Certificado	CE, RoHS,ErP,SELV

Referência	Potência	Lumens	Temp. Cor	Voltagem	Corte	Dimensão	Cor	Preço
WALL/615-3	3W	180	3000K	175 - 265VAC	Ø59mm		Preto	9,96 €
WALL/S1-B						Ø85mm	Branco	3,36 €
WALL/R1-B								
WALL/R2-B								
WALL/S1-P							Preto	
WALL/S3-P								
WALL/R1-P								
WALL/R2-P								

## Steps Modulares Com Sensor



Standard EU



Base: WALL/815



WALL/S1S



WALL/S6S



WALL/S3S

Material	Die-Cast Aluminium + PC
CRI	>80
Índice de Protecção	IP44
Certificado	CE, RoHS,ErP,SELV

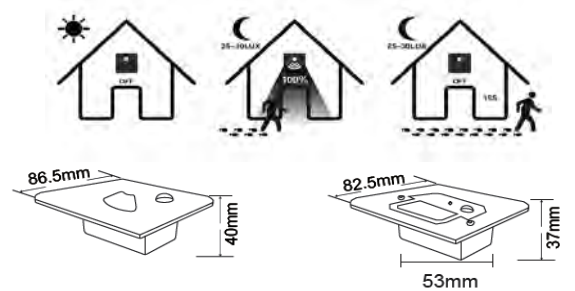

Referência	Potência	Lumens	Temp. Cor	Voltagem	Corte	Dimensão	Cor	Preço
WALL/815	1,5W	100	CCT	175 - 265VAC	59mm		Cinza	10,23 €
WALL/S1S-B						85 x 85mm	Branco	3,58 €
WALL/S3S-B								
WALL/S6S-B								
WALL/S1S-P							Preto	
WALL/S3S-P								
WALL/S6S-P								

Steps Modulares IP65

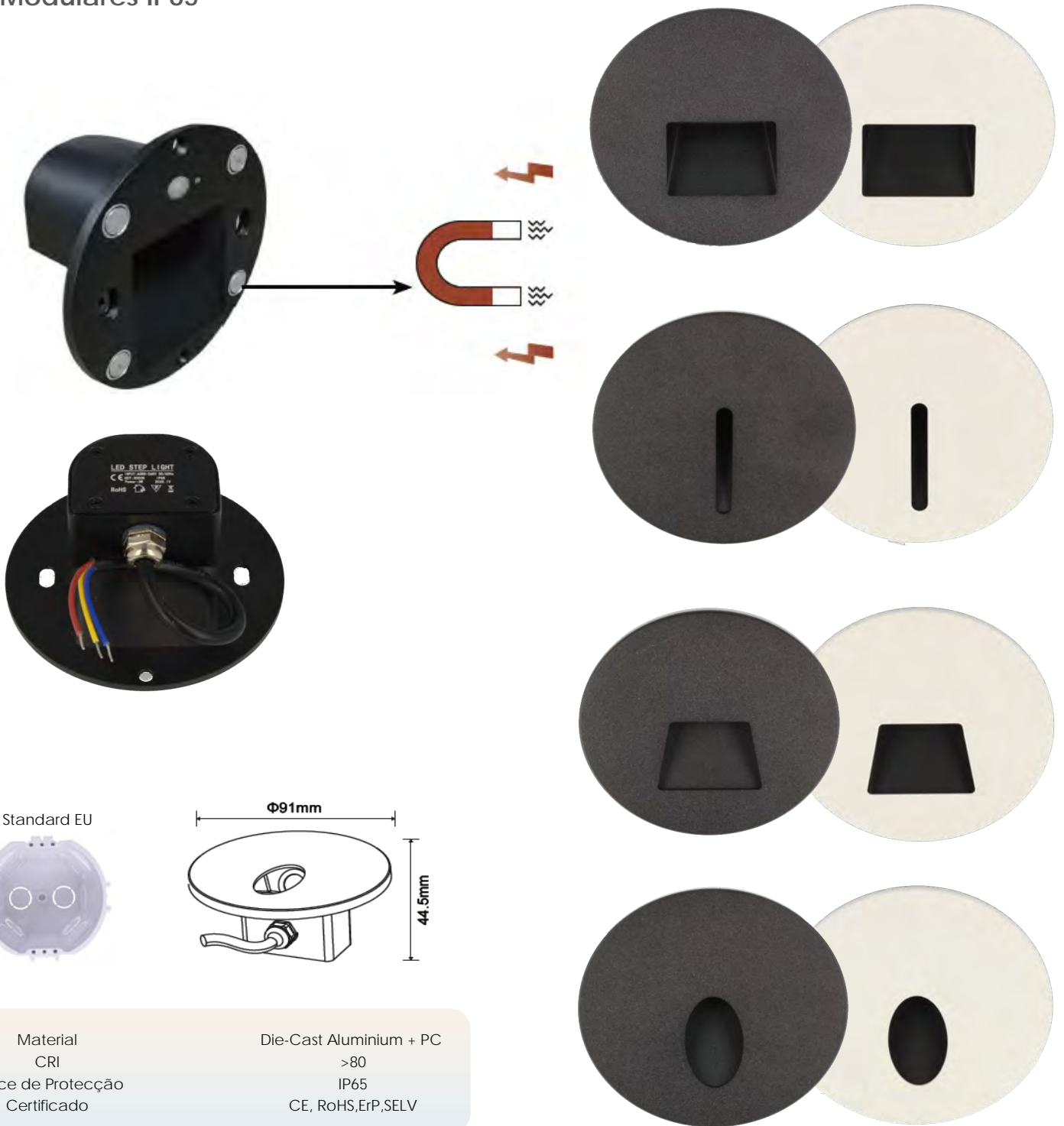

Referência	Potência	Lumens	Temp. Cor	Voltagem	Corte	Dimensão	Cor	Preço
WALL/C902-B01	3W	200	3000K	100 - 265VAC	Ø60mm	Ø85mm	Branco	13,00 €
WALL/C902-B02								
WALL/C902-B03								
WALL/C902-B04								
WALL/C902-W01							Preto	
WALL/C902-W02								
WALL/C902-W03								
WALL/C902-W04								

## 18

## Painéis de Encastar

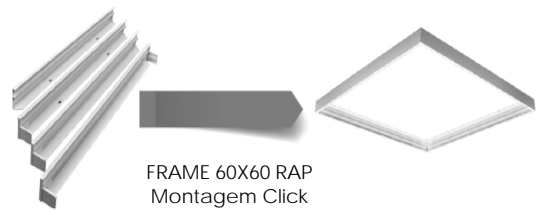

FRAME 60X60 RAP  
Montagem Click



## Painéis Redondos



Painéis com difusor  
LGP e sem pontos  
de fuga de Luz

120°



IP

40

FP

0,5

CRI

&gt;80

Obs: As dimensões são meramente indicativas, sujeitas a confirmação.

Potência	Ref. Branco	Preço	Ref. Nickel	Preço	Temp. Cor	Lumens	Voltagem	Corte	Dimensão	Led SMD
5W	086/5LGP-6	3,65 €	086/5LGPN-6	4,18 €	6000K	425	100 - 265VAC	Ø70mm	Ø83 x 11mm	2835-25
	086/5LGP-4		086/5LGPN-4		4000K	410				
	086/5LGP-3		086/5LGPN-3		3000K	400				
6W	086/6LGP-6	3,82 €	086/6LGPN-6	5,00 €	6000K	550				
	086/6LGP-4		086/6LGPN-4		4000K	530				
	086/6LGP-3		086/6LGPN-3		3000K	520				
9W	086/9LGP-6	4,53 €	086/9LGPN-6	6,05 €	6000K	765				
	086/9LGP-4		086/9LGPN-4		4000K	750				
	086/9LGP-3		086/9LGPN-3		3000K	750				
12W	086/12LGP-6	4,74 €	086/12LGPN-6	6,85 €	6000K	1020				
	086/12LGP-4		086/12LGPN-4		4000K	1005				
	086/12LGP-3		086/12LGPN-3		3000K	1000				
15W	086/15LGP-6	6,04 €	086/15LGPN-6	10,10 €	6000K	1275				
	086/15LGP-4		086/15LGPN-4		4000K	1260				
	086/15LGP-3		086/15LGPN-3		3000K	1260				
18W	086/18LGP-6	6,57 €	086/18LGPN-6	11,85 €	6000K	1530				
	086/18LGP-4		086/18LGPN-4		4000K	1515				
	086/18LGP-3		086/18LGPN-3		3000K	1500				
20W	086/20LGP-6	6,88 €	086/20WAE	9,45 €	6000K	1700				
	086/20LGP-4		086/20PWAE		4000K	1650				
	086/20LGP-3		086/20WWAE		3000K	1600				
24W	086/24LGP-6	11,37 €	086/24LGPN-6	15,22 €	6000K	2040				
	086/24LGP-4		086/24LGPN-4		4000K	2025				
	086/24LGP-3		086/24LGPN-3		3000K	2015				

## Painéis Quadrados



Painéis com difusor  
LGP e sem pontos  
de fuga de Luz

120°



IP

40

FP

0,5

CRI

&gt;80

Obs: As dimensões são meramente indicativas, sujeitas a confirmação.

Potência	Ref. Branco	Preço	Ref. Nickel	Preço	Temp. Cor	Lumens	Voltagem	Corte	Dimensão	Led SMD
5W	083/5LGP-6	3,63 €	083/5LGPN-6	3,83 €	6000K	425	100 - 265VAC	75 x 75mm	90 x 90mm	2835-25
	083/5LGP-4		083/5LGPN-4		4000K	410				
	083/5LGP-3		083/5LGPN-3		3000K	400				
6W	083/6LGP-6	3,82 €	083/6LGPN-6	4,69 €	6000K	550				
	083/6LGP-4		083/6LGPN-4		4000K	540				
	083/6LGP-3		083/6LGPN-3		3000K	530				
9W	083/9LGP-6	5,38 €	083/9LGPN-6	5,66 €	6000K	760				
	083/9LGP-4		083/9LGPN-4		4000K	750				
	083/9LGP-3		083/9LGPN-3		3000K	740				
15W	083/15LGP-6	6,27 €	083/15LGPN-6	8,54 €	6000K	1275				
	083/15LGP-4		083/15LGPN-4		4000K	1260				
	083/15LGP-3		083/15LGPN-3		3000K	1250				
18W	083/18LGP-6	7,05 €	083/18LGPN-6	9,57 €	6000K	1530				
	083/18LGP-4		083/18LGPN-4		4000K	1515				
	083/18LGP-3		083/18LGPN-3		3000K	1505				
24W	083/24LGP-6	10,32 €	083/24LGPN-6	10,83 €	6000K	2040				
	083/24LGP-4		083/24LGPN-4		4000K	2025				
	083/24LGP-3		083/24LGPN-3		3000K	2000				

## Painéis Redondos IP44 6W / 12W / 18W / 24W



### Especificações técnicas

Acabamento: Lacado Branco Mate  
 Cobertura: Opalina  
 Tipo drive: Externo



Obs: As dimensões são meramente indicativas, sujeitas a confirmação.

Referência	Potência	Lumens	Temp. Cor	Voltagem	Corte	Dimensão	Led SMD	Preço
086/R6-3	6W	440	3000K	165-265VAC	Ø75mm	Ø90x9mm	2835-30	3,90 €
086/R12-6	12W	1000	6000K		Ø125mm	Ø145x9mm	2835-60	6,00 €
086/R12-3		950	3000K					
086/R18-6	18W	1650	6000K		Ø155mm	Ø175x9mm	2835-90	7,80 €
086/R18-3		1600	3000K					

## Painel Redondo com Drive Interno IP44



### Especificações técnicas

Acabamento: Lacado Branco Mate  
 Cobertura: Opalina  
 Tipo drive: Interno



Obs: As dimensões são meramente indicativas, sujeitas a confirmação.

Referência	Potência	Lumens	Temp. Cor	Voltagem	Corte	Dimensão	Led SMD	Preço
086/18PW DI	18W	1620	4000K	85-265VAC	Ø155mm	Ø175 x 10mm	2835-90	4,00 €

## Painéis Ajustáveis 6W / 15W / 20W



### Especificações técnicas

Acabamento: Lacado Branco Mate  
 Cobertura: Opalina  
 Tempo de Vida: 30.000H LED  
 Tipo drive: Interno



Referência	Potência	Lumens	Temp. Cor	Voltagem	Corte	Dimensão	Led SMD	Preço
086/9W-4REG	9W	720	4000K	100-240VAC	Ø20-100mm	Ø118 x 20mm	2835-60	3,25 €
086/15W-28REG	15W	1180	2800K		Ø40-155mm	Ø175 x 20mm	2835-90	4,31 €
086/15W-4REG		1200	4000K					
086/20W-28REG	20W	1580	2800K		Ø60-200mm	Ø228 x 20mm	2835-120	6,27 €

## Painéis Ajustáveis



Referência	Potência	Lumens	Temp. Cor	Voltagem	Corte	Dimensão	Led SMD	Preço
KE-6-4	6W	600	4000K	85-265VAC	Ø75mm	Ø90 x 25mm	2835	3,58 €
KE-9-4	9W	900						3,98 €
KE-12-4	12W	1200			5,25 €			
KE-18-4	18W	1800			6,88 €			
KE-24-4	24W	2400			9,01 €			
KE-36-4	36W	3600			Ø75 - 205mm	Ø225 x 25mm		12,99 €

## Painel de Led Hi-Performance SideLit - 60 x 60cm / 120 x 30cm



### Especificações técnicas

Acabamento: Lacado Branco Mate  
Cobertura: Opalina  
Tempo de Vida: 30.000H LED  
Tipo drive: Externo



Obs: Desig. C/A - com abas para encastrar. As dimensões são indicativas, sujeitas a confirmação.

Ângulo Abertura	120°	CRI	80
Classe de Proteção	Class II	Índice de Proteção	IP44
Material	Alumínio / Difusor PMMA	Índice de Impacto	IK 04
Certificado	TUV SUD, CE, RoHS, SAA, SELV	Fator Potência	>0,9

Referência	Potência	Lumens	Temp. Cor	Voltagem	Corte	Dimensão	Led SMD	Preço
089/40PMMA-4 C/A	40W	5000	4000K	85 - 265VAC	595x595mm	620 x 620mm	4014-204	34,10 €
089/40PMMA-6 C/A			6000K					
089/40PMMA-4			4000K					
089/40PMMA-6			6000K					
090/40PMMA-4 C/A	40W	5000	4000K	85 - 265VAC	1195x295mm	1220 x 320mm	4014-240	45,29 €
090/40PMMA-6 C/A			6000K					
090/40PMMA-4			4000K					
090/40PMMA-6			6000K					

## Painel de Led Hi-Performance BackLit - 60 x 60cm

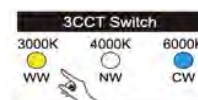

Ângulo Abertura	120°	CRI	80
Classe de Proteção	Class II	Índice de Proteção	IP44
Material	Aluminium / Difusor PS	Índice de Impacto	IK 04
Certificado	CE/RoHS/EMC/SAA/SASO/ISO90	Fator Potência	>0,9

Referência	Potência	Lumens	Temp. Cor	Voltagem	Dimensão	Led SMD	Preço
089/40BL-CCT	40W	5000	3CCT	100 - 250VAC	595 x 595mm	SMD4014	30,05 €

## Painel de Led Quadrado 30 x 30cm



As dimensões são indicativas, sujeitas a confirmação.

### Especificações técnicas

Acabamento: Lacado Branco Mate  
 Cobertura: Opalina  
 Tipo drive: Externo



Referência	Potência	Lumens	Temp. Cor	Voltagem	Dimensão	Preço
089/24-30x30-W	24W	2200	6000K	200 - 250VAC	295 x 295mm	5,00 €

## Painel de Led Retangular Encastrar 60 x 30cm



### Especificações técnicas

Acabamento: Lacado Branco Mate  
 Cobertura: Opalina  
 Tipo drive: Externo



Obs: Painel com abas para encastrar. As dimensões são indicativas, sujeitas a confirmação.

Referência	Potência	Lumens	Temp. Cor	Voltagem	Corte	Dimensão	Led SMD	Preço
090/24PMMA-4 090/24PMMA-4 C/A	24W	2400	4000K	200 - 250VAC	295x595mm	295x595mm 320x620mm	2835-120	32,30 €

## Aro para painel 60 x 60cm / 120 x 30cm (frame)



FRAME 60X60 RAP  
Montagem Click



FRAME 60X60

Obs: Ideal para aplicação exterior de painel. As dimensões são indicativas, sujeitas a confirmação.

Referência	Cor	Material	Voltagem	Dimensão	Preço
FRAME 60X30 RAP	Branco	Aluminio	595X295mm	630x330x50mm	6,85 €
FRAME 60X60 RAP				630x630x50mm	8,47 €
FRAME 120X30 RAP	Cinza	Aluminio	1195X295mm	1230x330x50mm	11,37 €
FRAME 120X30AL				1230x330x50mm	11,40 €

## 19

## Painéis de Superfície

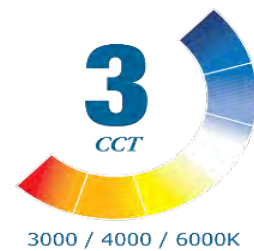

## Painéis de Superfície Redondos



### Especificações técnicas

Acabamento: Lacado Branco Mate  
 Cobertura: Opalina  
 Tipo drive: Externo



Referência	Potência	Lumens	Temp. Cor	Voltagem	Base	Dimensão	SMD	Preço
661/12LGP-6	12W	1080	6000K	200 - 250VAC	Redondo	Ø175x38mm	2835-60	<b>5,84 €</b>
661/12LGP-4		1070	4000K					
661/12S83		1060	3000K					
662/18LGP-6	18W	1600	6000K	200 - 250VAC	Redondo	Ø225x38mm	2835-90	<b>8,42 €</b>
662/18LGP-4		1550	4000K					
662/18S83		1500	3000K					
663/24LGP-6	24W	1800	6000K	200 - 250VAC	Redondo	Ø300x38mm	2835-120	<b>12,20 €</b>
663/24LGP-4		1750	4000K					
663/24S83		1700	3000K					



### Especificações técnicas

Acabamento: Lacado Branco Mate  
 Cobertura: Opalina  
 Tipo drive: Externo



Referência	Potência	Lumens	Temp. Cor	Voltagem	Base	Dimensão	SMD	Preço
086/RS12-6	12W	1000	6000K	165- 265VAC	Redondo	Ø145x35mm	2835-60	<b>8,37 €</b>
086/RS12-3		950	3000K					
086/RS18-3	18W	1600	3000K					
086/RS24-3	24W	2050	3000K			Ø230x35mm	2835-120	<b>14,40 €</b>

## Painéis de Superfície Quadrados



### Especificações técnicas

Acabamento: Lacado Branco Mate  
 Cobertura: Opalina  
 Tipo drive: Externo



Referência	Potência	Lumens	Temp. Cor	Voltagem	Base	Dimensão	SMD	Preço
666/6SQ86	6W	450	6000K	200 - 250VAC	Quadrado	120x120x38mm	2835-30	<b>4,01 €</b>
666/6SQ84		440	4000K					
666/6SQ83		430	3000K					
664/12S86	12W	1080	6000K	200 - 250VAC	Quadrado	175x175x38mm	2835-60	<b>6,19 €</b>
664/12SQLGP-4		1070	4000K					
664/12S83		1060	3000K					
665/18SQLGP-6	18W	1600	6000K	200 - 250VAC	Quadrado	225x225x38mm	2835-90	<b>8,73 €</b>
665/18SQLGP-4		1550	4000K					
665/18SQ83		1500	3000K					
667/24SQLGP-6	24W	1800	6000K	200 - 250VAC	Quadrado	300x300x38mm	2835-120	<b>12,69 €</b>
667/24SQLGP-4		1750	4000K					
667/24SQ83		1700	3000K					

## Painéis de Superfície Redondo/Quadrado

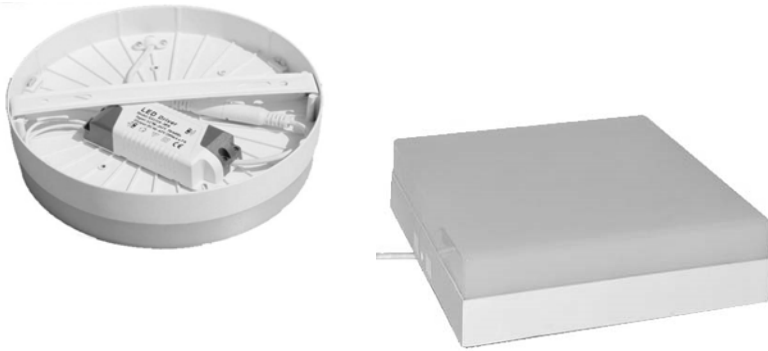

### Especificações técnicas

Acabamento: Lacado Branco Mate  
 Cobertura: Opalina  
 Tipo drive: Externo  
 Tempo de Vid: 30.000H LED

120°



IP 40

FP  
0,80CRI  
>80

Referência	Potência	Lumens	Temp. Cor	Voltagem	Base	Dimensão	SMD	Preço
662/18PWRS	18W	1680	4000K	165 - 265VAC	Redondo	180 x 55mm	2835-90	6,00 €
665/18PWSQ					Quadrado	180 x 180 x 55mm		

## Painel de Superfície Redondo



120°



IP 42

FP  
0,80CRI  
>80

Referência	Potência	Lumens	Temp. Cor	Voltagem	Base	Dimensão	SMD	Preço
089/50-CCT	50W	5000	3CCT	185- 265VAC	Redondo	600 x 27mm	2835-240	52,00 €
089/KIT50	Kit de suspensão							2,65 €
089/32-CCT	32W	3200	3CCT	185- 265VAC	Redondo	400 x 25mm	2835-180	33,00 €
089/KIT32	Kit de suspensão							2,16 €
089/18-CCT	18W	1800				230 x 27mm	2835-120	13,59 €

## 20

## Painéis com Sensor

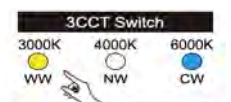

## Painéis CCT + Sensor Micro-Wave



### Especificações técnicas

Acabamento: Lacado Branco Mate  
 Tempo de vida: 30.000H Led  
 Cobertura: Opalina  
 Tipo de Led: Alto Brilho  
 Tempo de Estabilização: 35 segundos

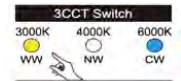
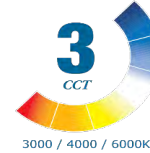

Referência	Potência	Lumens	Temp. Cor	Voltagem	Corte	Dimensão	Led SMD	Preço
086/18CCT3-S	18W	1530	CCT	85-265VAC	Ø65 - 180mm	Ø225 x 20mm	2835-90	<b>15,00 €</b>

## Painéis com Sensor IR



### Especificações técnicas

Acabamento: Lacado Branco Mate  
 Tempo de vida: 30.000H Led  
 Cobertura: Opalina  
 Tipo de Led: Alto Brilho  
 Tempo de Estabilização: 35 segundos



Referência	Potência	Lumens	Temp. Cor	Voltagem	Corte	Dimensão	Led SMD	Preço
086/18PWRSN	18W	1680	4000K	85-265V	Ø55 - 200mm	225 x 30mm	2835-90	<b>10,00 €</b>



# 21

## Hay Bays



**PHILIPS**

**MW**  
MEAN WELL



## Hay Bays



**PHILIPS**  
**MW**  
MEAN WELL



Ângulo Abertura	90	CRI	80
Classe de Proteção	Class I	Índice de Proteção	IP65
Material	Pure Aluminium	Índice de Impacto	IK 08
Certificado	Dekra, TUV, CE, RoHS, ErP, SGS, SAA	Fator Potência	>0,9

Referência	Potência	Lumens	Temp. Cor	Voltagem	Fixação	Dimensão	Led SMD	Preço
HAY/BAY 100N	100 W	13 000				Ø368 x 187mm	3030-133	125,32 €
HAY/BAY 150N	150 W	19 500	5000K	90 - 305VAC	Aste/Suspensão	Ø368 x 187mm	3030-210	161,48 €
HAY/BAY 200N	200 W	26 000				Ø423 x 187mm	3030-315	191,16 €



**PHILIPS**  
**SOSEN**  
LED DRIVER

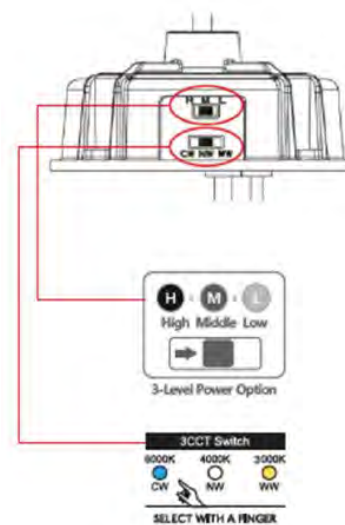

Ângulo Abertura	90	CRI	80
Classe de Proteção	Class I	Índice de Proteção	IP65
Material	Pure Aluminium	Índice de Impacto	IK 09
Certificado	TUV, CE, RoHS, ErP, SGS, SAA	Fator Potência	>0,9

Referência	Potência	Lumens	Temp. Cor	Voltagem	Fixação	Dimensão	Led SMD	Preço
HAY/BAY 200W PA+CCT	120w-160w-200w	17 000	CCT	175 - 277VAC	Aste/Suspensão	Ø273 x 117mm	2835	99,45 €

## Hay Bays



**PHILIPS**  
SOSEN  
LED DRIVER



Ângulo Abertura	90	CRI	80
Classe de Proteção	Class I	Índice de Proteção	IP65
Material	Pure Aluminium	Índice de Impacto	IK 09
Certificado	TUV, CE, RoHS, ErP, SGS, SAA	Fator Potência	>0,9

Referência	Potência	Lumens	Temp. Cor	Voltagem	Fixação	Dimensão	Led SMD	Preço
HAY/BAY 100P	100 W	15 000				Ø260 x 160mm	2835-140	<b>60,89 €</b>
HAY/BAY 150P	80-120-150 W	22 500	CCT	180 - 305VAC	Aste/Suspensão	Ø310 x 160mm	2835-210	<b>81,19 €</b>
HAY/BAY 200P	100-150-200 W	30 000				Ø350 x 180mm	2835-280	<b>107,55 €</b>



**PHILIPS**  
SOSEN  
LED DRIVER

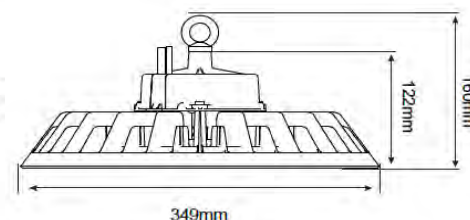
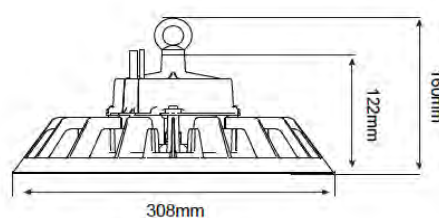
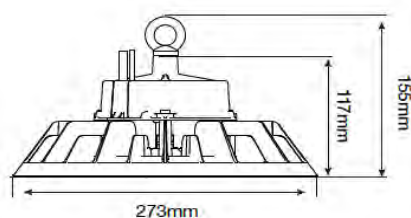

Ângulo Abertura	120	CRI	80
Classe de Proteção	Class I	Índice de Proteção	IP65
Material	Pure Aluminium	Índice de Impacto	IK 09
Certificado	TUV, CE, RoHS, ErP, SGS, SAA	Fator Potência	>0,9

Referência	Potência	Lumens	Temp. Cor	Voltagem	Fixação	Dimensão	Led SMD	Preço
HAY/BAY 100K	100 W	17 000				Ø273 x 117mm	2835-140	<b>47,67 €</b>
HAY/BAY 150K	150 W	22 500	5700K	120 - 277VAC	Aste/Suspensão	Ø308 x 122mm	2835-210	<b>57,08 €</b>
HAY/BAY 200K	200 W	30 000				Ø349 x 122mm	2835-280	<b>85,00 €</b>

## Suportes para Hay Bays



Referência	Descrição	Preço
SUP/HBAY 150/200W	Suporte para Hay Bays de 150W e 200W	10,62 €
SUP/HBAY 100W	Suporte para Hay Bays de 100W	

## Lineares

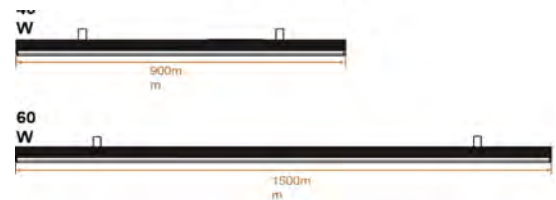

Ângulo Abertura	110	CRI	80
Classe de Proteção	Class II	Índice de Proteção	IP40
Material	Pure Aluminium	Índice de Impacto	IK 09
Certificado	TUV, CE, RoHS, ErP, SAA	Fator Potência	>0,9

Referência	Potência	Lumens	Temp. Cor	Voltagem	Fixação	Dimensão	Led SMD	Preço
LN/HB40	40 W	5 600	CCT	120 - 277VAC	Aste/Suspensão	900 x 75 x 80mm	2835-140	40,39 €
LN/HB60	60 W	8 400				1500 x 75 x 80mm	2835-210	50,80 €



22

## Fitas LED 12V



## 4,8W/Mt.

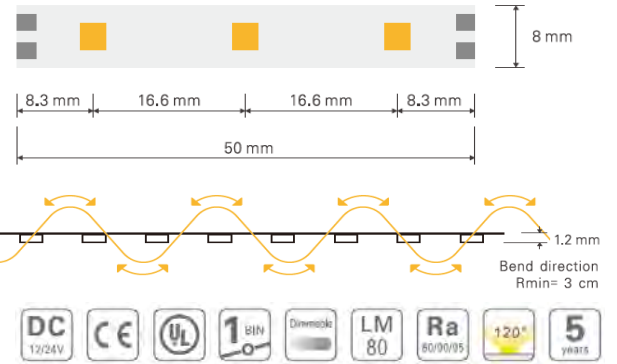

Obs.: A nossa fita de 12V/24V é vendida em rolos de 5 metros

Referência	Potência	Led SMD	Lumens/Mt.	Temp. Cor	Voltagem	IP	CRI	Preço/mt
256/C	4,8W/mt	3528-60	550	6000K	12VDC	20		1,40 €
255/860			720					
255/840		2835-60	700	4000K				2,71 €
255/827			690	2800K				
267/RS		3528-60	500	3000K				
266/RS			610	6000K				1,80 €
256/860			720	6000K				
256/840			672	4000K				65
256/827				2800K				3,61 €
287/S		3528-60		Azul				

## 5,7W/Mt.

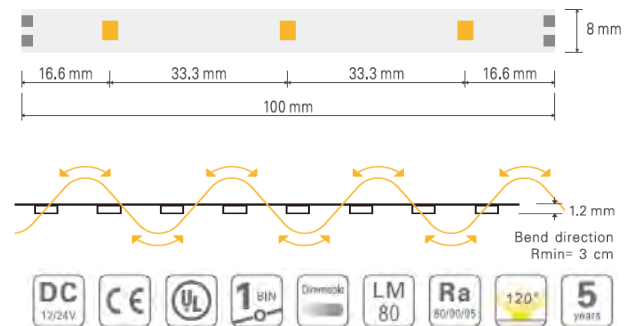

Obs.: A nossa fita de 12V/24V é vendida em rolos de 5 metros

Referência	Potência	Led SMD	Lumens/Mt.	Temp. Cor	Voltagem	IP	CRI	Preço/mt
239/12-6	5,7W/mt	2835-30	599	6000K	12VDC	20	80	2,03 €
239/12-28			522	2800K				



7,2W/Mt.

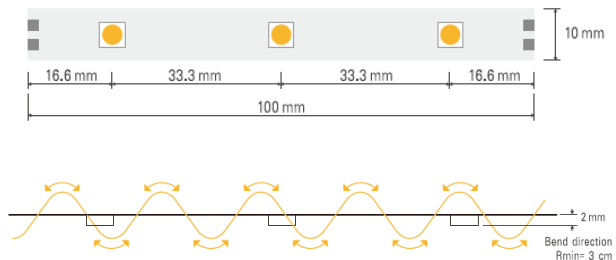

Obs.: A nossa fita de 12V/24V é vendida em rolos de 5 metros

Referência	Potência	Led SMD	Lumens/Mt.	Temp. Cor	Voltagem	IP	CRI	Preço/mt
270/RS	7,2W/mt	5050-30	600	6000K	12VDC	65	80	2,50 €
270/S				6000K				4,24 €
298				6000K				6,28 €
298/WW				3000K				

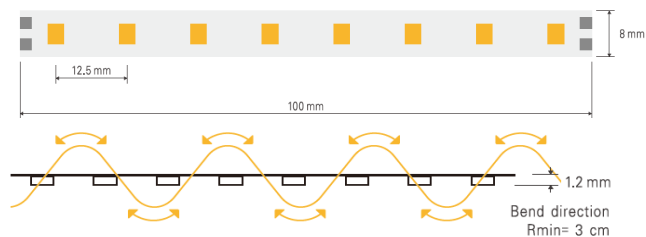

Obs.: A nossa fita de 12V/24V é vendida em rolos de 5 metros

Referência	Potência	Led SMD	Lumens/Mt.	Temp. Cor	Voltagem	IP	CRI	Preço/mt
240/860	7,2W/mt	2835-80	1 152	6000K	12VDC	20	80	3,61 €
240/840			1 100	4000K				
240/830			1 080	3000K				
240/828			1 080	2800K				
241/W			1 152	6000K				
241/840	1 100	4000K	65	4,97 €				
241/828	1 080	2800K						

3D 12W/Mt.



Esta fita é vendida em rolos de 2.5 metros

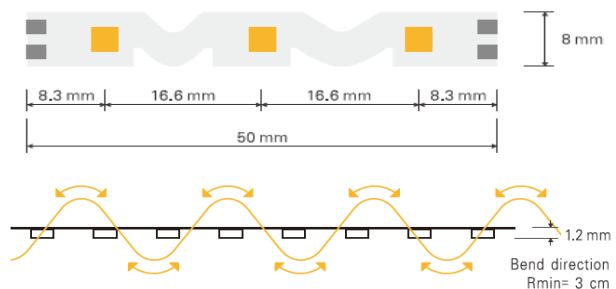

Obs.: Fita ideal p/ ângulos retos devido ao seu formato permite fazer curvas e ângulos de 90°, assim como contornar uma circunferência.

Referência	Potência	Led SMD	Lumens/Mt.	Temp. Cor	Voltagem	IP	CRI	Preço/mt
244/3DPW	12W/mt	2835-60	1 250	4000K	12VDC	20	80	4,52 €

12W/Mt.

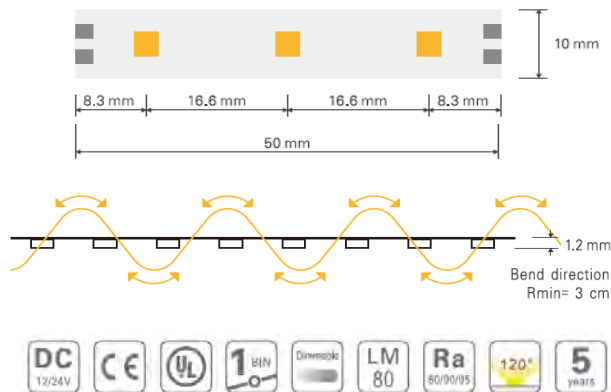

Obs.: A nossa fita de 12V/24V é vendida em rolos de 5 metros

Referência	Potência	Led SMD	Lumens/Mt.	Temp. Cor	Voltagem	IP	CRI	Preço/mt
244/W	12W/mt	2835-60	1 350	6000K	12VDC		80	2,89 €
244/840			1 250	4000K				
244/WW			1 150	3000K				
244/824			1 150	2400K				
244/822			1 150	2200K				
245/W	12W/mt	2835-60	1 350	6000K	12VDC	65	80	4,24 €
245/840			1 250	4000K				
245/WW			1 150	3000K				
245/824			1 150	2400K				
245/822			1 150	2200K				

13W/Mt.

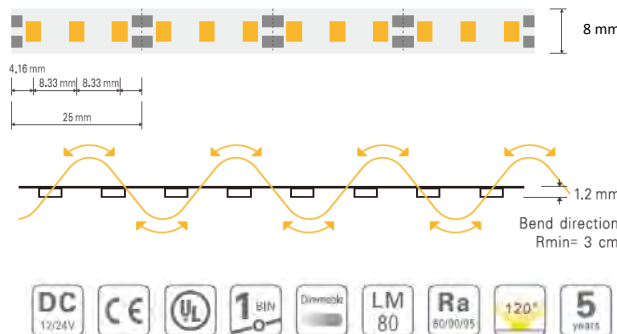

Obs.: A nossa fita de 12V/24V é vendida em rolos de 5 metros

Referência	Potência	Led SMD	Lumens/Mt.	Temp. Cor	Voltagem	IP	CRI	Preço/mt
246/860	13W/mt	2835-120	1 550	6000K	12VDC		80	4,16 €
246/840			1 450	4000K				
246/830			1 350	3000K				
247/860	13W/mt	2835-120	1 550	6000K	12VDC	65	80	5,46 €
247/840			1 450	4000K				
247/830			1 350	3000K				



## 14,4W/Mt.

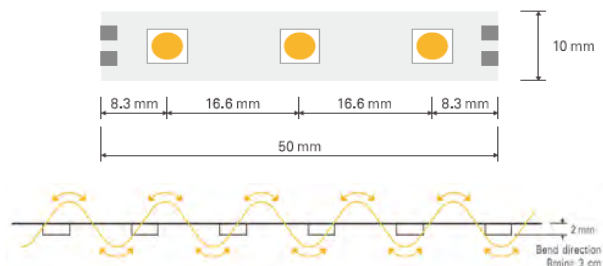

Obs.: A nossa fita de 12V/24V é vendida em rolos de 5 metros

Referência	Potência	Led SMD	Lumens/Mt.	Temp. Cor	Voltagem	IP	CRI	Preço/mt
273/S4			1 150	4000K				
262/R			900	Vermelho				
262/G			900	Verde				
262/B	14,4W/mt	5050-60	900	Azul	12VDC	65	80	6,32 €
262/Y			900	Amarelo				
296			1 150	6000K				
296/WW			1 150	3000K		68		7,68 €

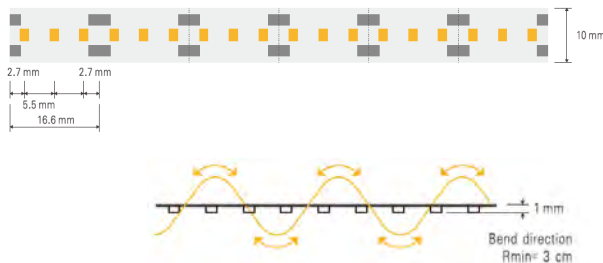

Obs.: A nossa fita de 12V/24V é vendida em rolos de 5 metros

Referência	Potência	Led SMD	Lumens/Mt.	Temp. Cor	Voltagem	IP	CRI	Preço/mt
232/PW	14,4W/mt	2216-180	1 300	4000K	12VDC	20	90	7,90 €

## 18W/Mt.

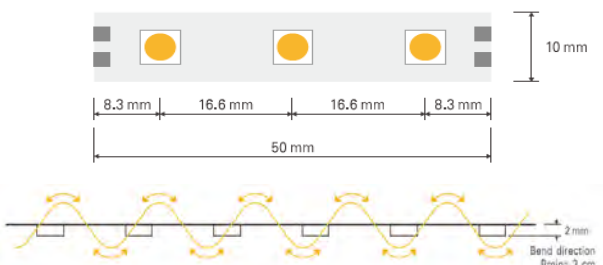

Obs.: A nossa fita de 12V/24V é vendida em rolos de 5 metros

Referência	Potência	Led SMD	Lumens/Mt.	Temp. Cor	Voltagem	IP	CRI	Preço/mt
243/840	18W/mt	5630-60	1 800	4000K	12VDC	65	80	7,23 €
243/WW			1 700	3000K				

19,2W/Mt.

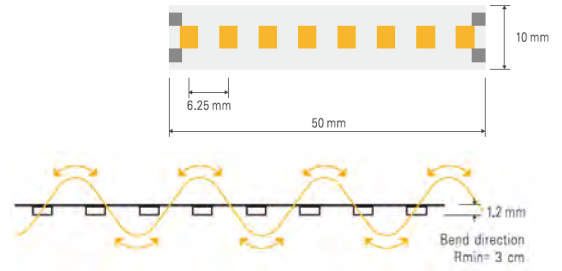

Obs.: A nossa fita de 12V/24V é vendida em rolos de 5 metros



Referência	Potência	Led SMD	Lumens/Mt.	Temp. Cor	Voltagem	IP	CRI	Preço/mt
242N/860	19,2W/mt	2835-160	2 496	6000K	12VDC	20	80	<b>6,77 €</b>
242N/840			2 400	4000K				
242N/830			2 326	3000K				
243N/860			2 496	6000K				
243N/840			2 400	4000K				
243N/830			2 326	3000K				

22W/Mt.

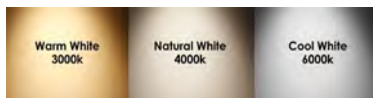
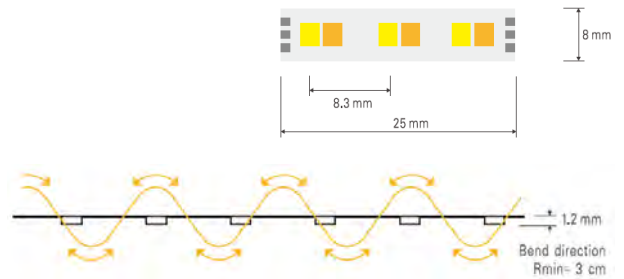

Obs.: A nossa fita de 12V/24V é vendida em rolos de 5 metros



Referência	Potência	Led SMD	Lumens/Mt.	Temp. Cor	Voltagem	IP	CRI	Preço/mt
232/CCT	22W/mt	2216-240	2 100	CCT	12VDC	20	80	<b>9,87 €</b>



## RGB 7,2W/Mt.

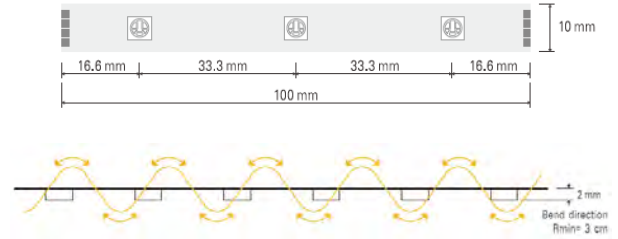
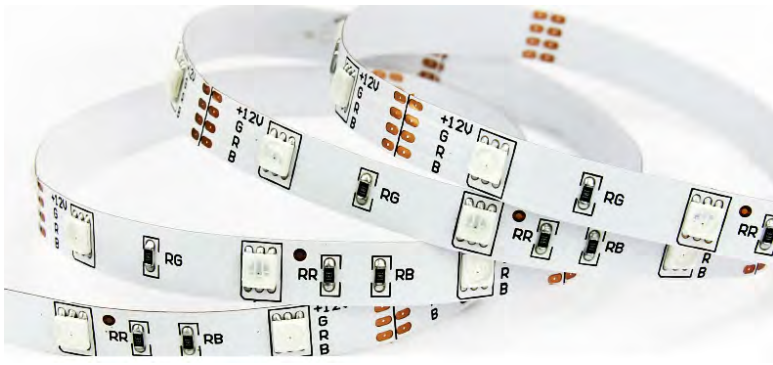

Obs.: A nossa fita de 12V/24V é vendida em rolos de 5 metros

Referência	Potência	Led SMD	Lumens/Mt.	Temp. Cor	Voltagem	IP	CRI	Preço/mt
297	7.2W/Mt.	5050-30	500 (3cores)	<b>R G B</b>	12VDC	68	80	6,28 €

## RGB COB 14W/Mt.

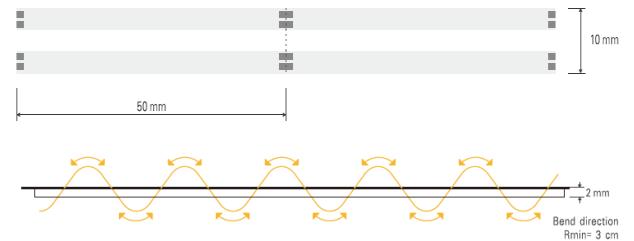

Obs.: A nossa fita de 12V/24V é vendida em rolos de 5 metros

Referência	Potência	Led SMD	Lumens/Mt.	Temp. Cor	Voltagem	IP	CRI	Preço/mt
512/COB-RGB	14W/ Mt	756 Led/Mt.		<b>R G B</b>	12VDC	20	90	6,12 €

## RGB 14,4W/Mt.

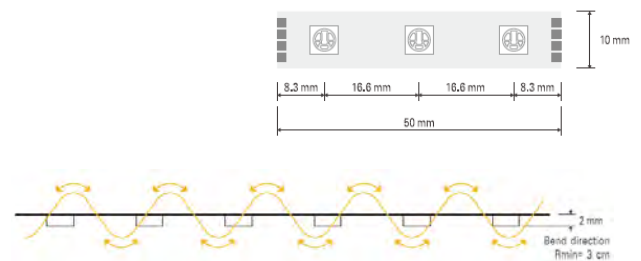
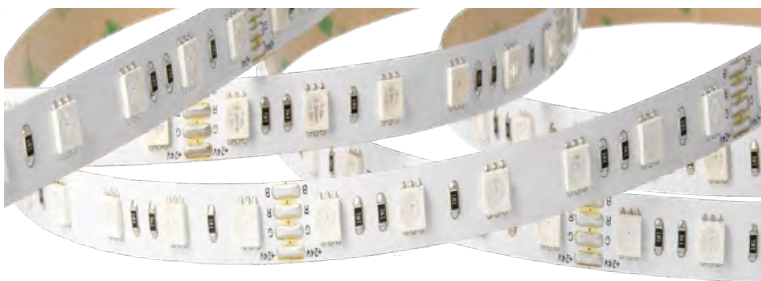

Obs.: A nossa fita de 12V/24V é vendida em rolos de 5 metros

Referência	Potência	Led SMD	Lumens/Mt.	Temp. Cor	Voltagem	IP	CRI	Preço/mt
299/SN	14,4W/ Mt.	5050-60	1000(3cores)	<b>R G B</b>	12VDC	20	80	4,52 €

RGB+W / RGB+CCT 18W

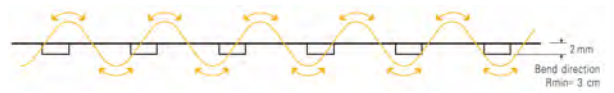
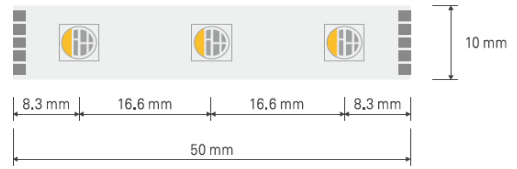
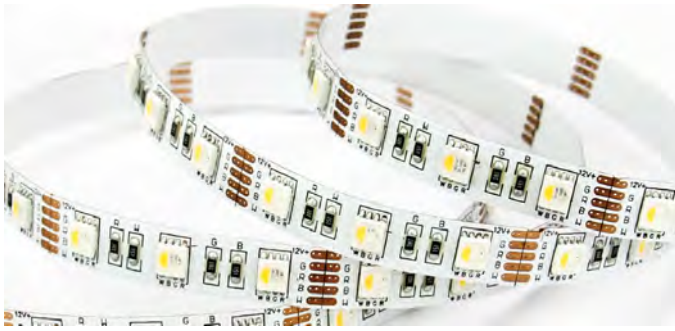

Single-Chip



Obs.: A nossa fita de 12V/24V é vendida em rolos de 5 metros

Referência	Potência	Led SMD	Lumens/Mt.	Temp. Cor	Voltagem	IP	CRI	Preço/mt
313	18W/mt		1250 (6000K)	R G B + 6000K	12VDC	20	80	8,31 €
314		5050-60	1050 (3000K)	R G B + 3000K				
314/S-12	19,2W/ Mt.		1300 (3000K)	R G B + 3000K		65		9,85 €



23

## Fitas LED 24V

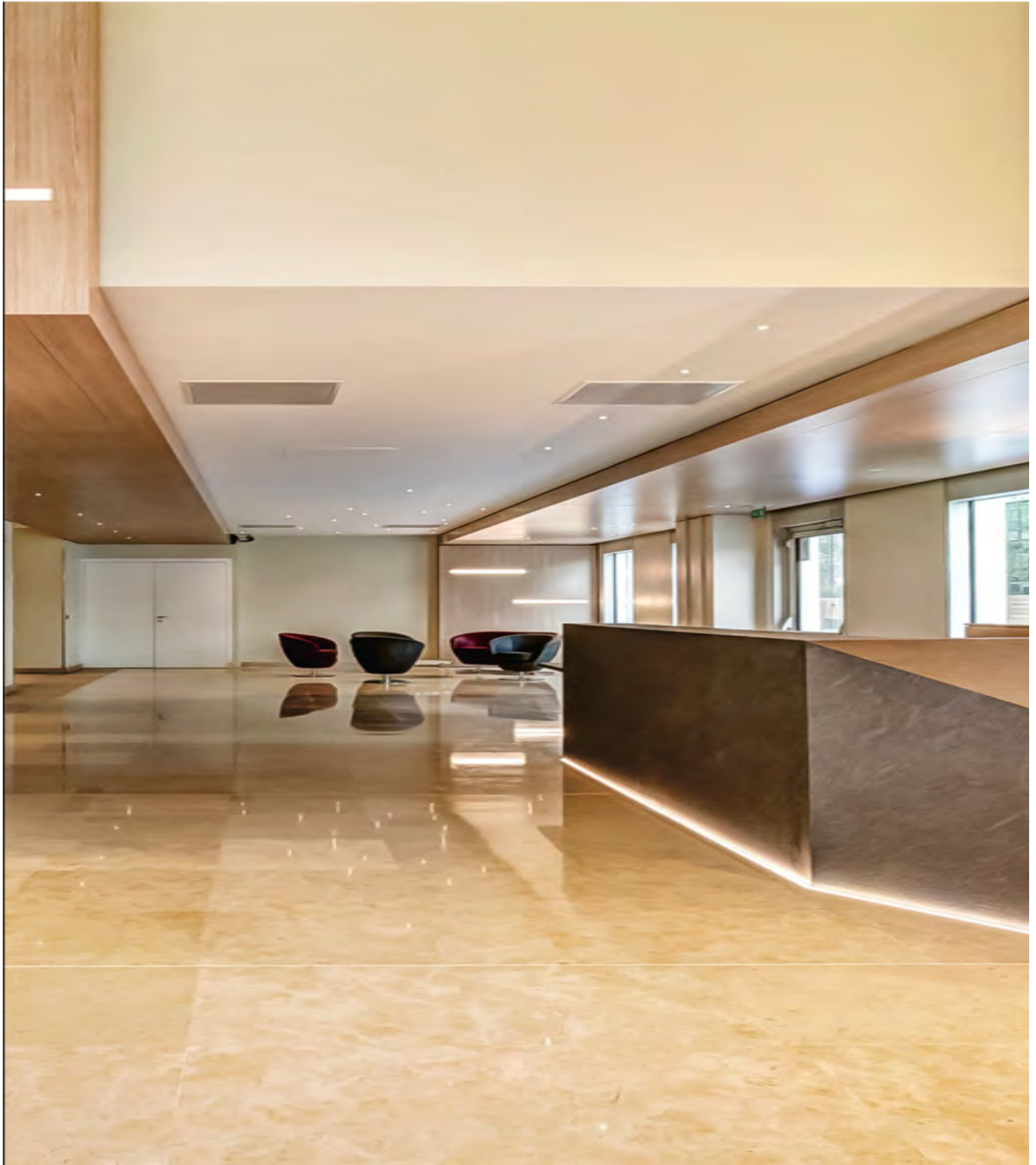

## 4,8W/Mt.

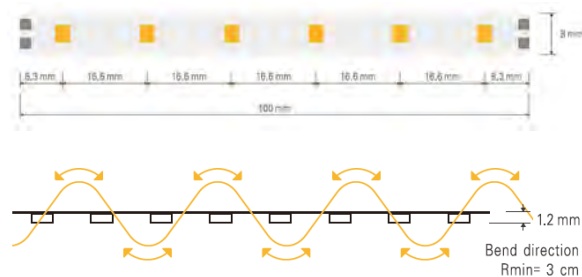
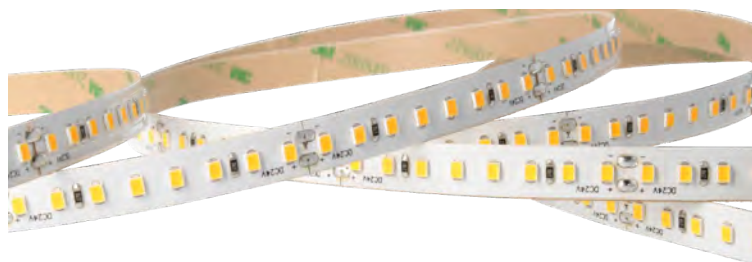

Obs.: A nossa fita de 12V/24V é vendida em rolos de 5 metros

Referência	Potência	Led SMD	Lumens/Mt.	Temp. Cor	Voltagem	IP	CRI	Preço/mt
255/860-24	4,8W	2835-60	720	6000K	24VDC	20	80	2,86 €
255/840-24			696	4000K				
255/827-24			672	2700K				
255/824-24			660	2400K				
256/860-24			720	6000K				
256/840-24	696	4000K	65	3,61 €				
256/827-24	672	2700K						
256/822-24	660	2400K						

## 7,2W/Mt.

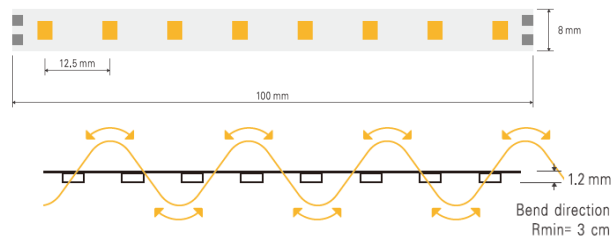

Obs.: A nossa fita de 12V/24V é vendida em rolos de 5 metros

Referência	Potência	Led SMD	Lumens/Mt.	Temp. Cor	Voltagem	IP	CRI	Preço/mt
240/860-24	7,2W	2835-80	1 152	6000K	24VDC	20	80	3,61 €
240/840-24			1 129	4000K				
240/830-24			1 002	3000K				
240/828-24			1 002	2800K				
240/822-24			1 002	2200K				
241/860-24	1 152	6000K	65	4,97 €				
241/840-24	1 129	4000K						
241/830-24	1 002	3000K						
241/828-24	1 002	2800K						
241/822-24	1 002	2200K						

## 8,64W/Mt.



Obs.: A nossa fita de 12V/24V é vendida em rolos de 5 metros

Referência	Potência	Led SMD	Lumens/Mt.	Temp. Cor	Voltagem	IP	CRI	Preço/mt
233/24-6	8,64W/ Mt.	2216-210	800	6000K	24VDC	20	90	7,04 €
233/24-4			770	4000K				
233/24-3			790	2800K				

9,5W/Mt.

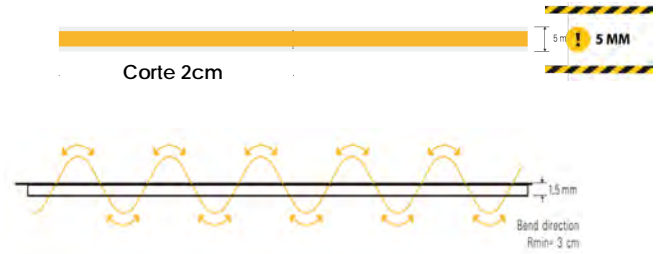

DC 24V CE 1 BIN Dimmable Ra 90 140° 3 years

Obs.: A nossa fita de 12V/24V é vendida em rolos de 5 metros

Referência	Potência	Led SMD	Lumens/Mt.	Temp. Cor	Voltagem	IP	CRI	Preço/mt
500/COB5M-6	9,5W/ Mt.	400 Led/Mt.	950	6000K	24VDC	20	90	2,07 €
500/COB5M-4				4000K				
500/COB5M-3				3000K				
500/COB5M-27				2700K				

COB 10W/Mt.

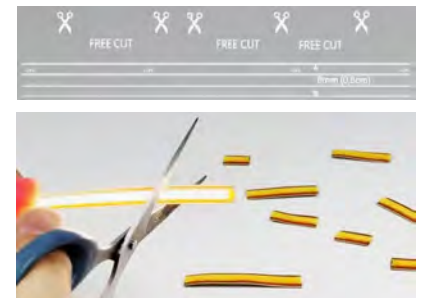
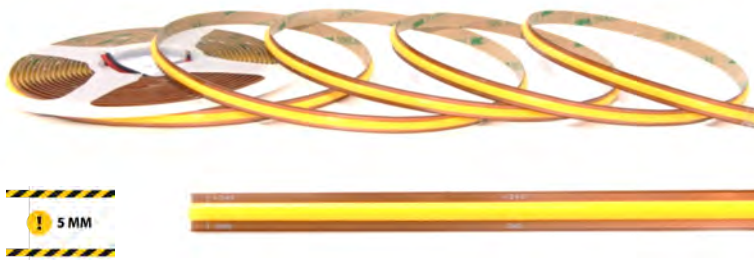

DC 24V CE 1 BIN Dimmable Ra 90 140° 3 years

Obs.: A nossa fita de 12V/24V é vendida em rolos de 5 metros

Referência	Potência	Led SMD	Lumens/Mt.	Temp. Cor	Voltagem	IP	CRI	Preço/mt
500/COB5MC-6	10W/ Mt.	400 Led/Mt.	950	6000K	24VDC	20	90	3,03 €
500/COB5MC-4			930	4000K				
500/COB5MC-27			900	2700K				

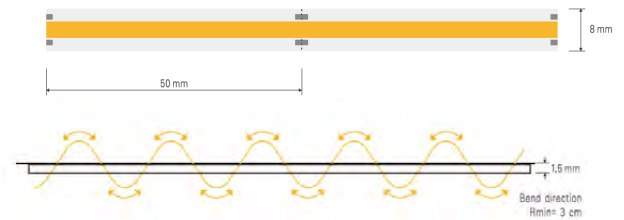

DC 24V CE 1 BIN Dimmable Ra 90 140° 3 years

Obs.: A nossa fita de 12V/24V é vendida em rolos de 5 metros

Referência	Potência	Led SMD	Lumens/Mt.	Temp. Cor	Voltagem	IP	CRI	Preço/mt
500/COB-6	10,5W/ Mt.		1 005	6000K	24VDC	20	90	3,91 €
500/COB-4			987	4000K				
500/COB-3			910	3000K				
500/COB-27			896	2700K				
500/COB-R	11W/ Mt	480 Led/Mt.	900	Vermelho	24VDC		90	4,57 €
500/COB-G				Verde				
500/COB-B				Azul				
500/COB-Y				Amarelo				
500/COB-6S	10W/ Mt.		995	6000K	24VDC	65		6,09 €
500/COB-4S			987	4000K				
500/COB-3S			896	3000K				
500/COB-27S			890	2700K				

## FCOB 10W/Mt.

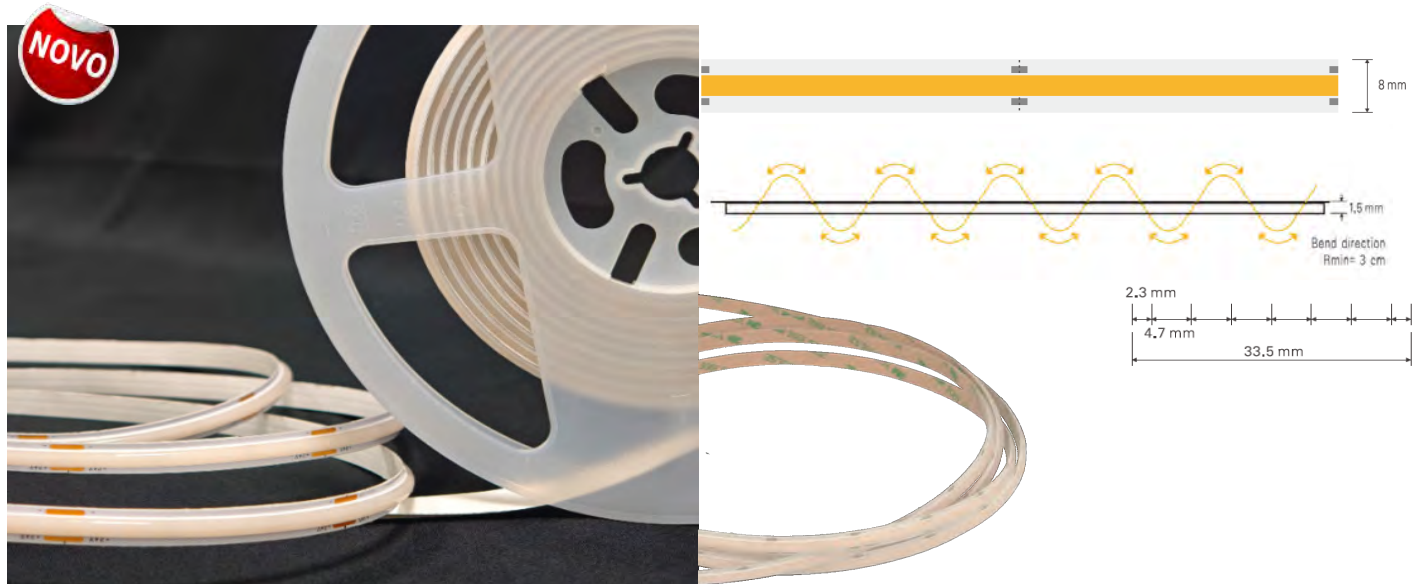

Obs.: A nossa fita de 12V/24V é vendida em rolos de 5 metros

Referência	Potência	Led SMD	Lumens/Mt.	Temp. Cor	Voltagem	IP	CRI	Preço/mt
500/FSCOB-6			1 025	6000K				
500/FSCOB-4	10W/ Mt.	252 Led/Mt.	995	4000K	24VDC	20	90	1,80 €
500/FSCOB-3			980	3000K				
500/FSCOB-27			950	2700K				



COB 11W/Mt. e 12W/Mt. (rolo 50mt.)

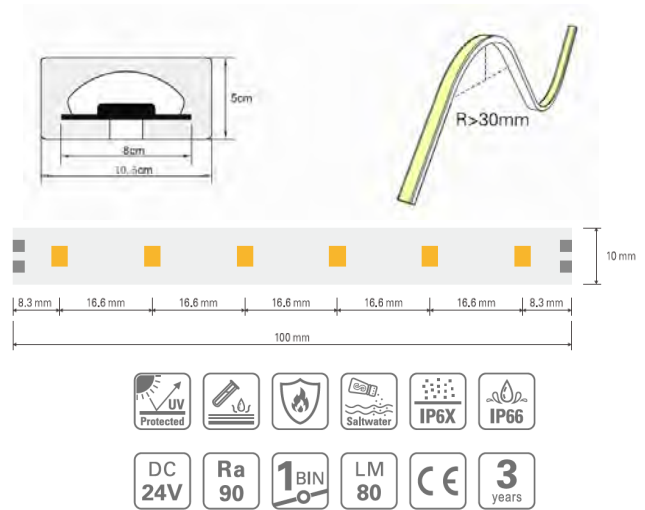

Referência	Potência	Led SMD	Lumens/Mt.	Temp. Cor	Voltagem	IP	CRI	Preço/mt
500/COB11-4M	11W/ Mt.	480 Led/Mt.	805	4000K	24VDC	66	90	5,84 €
500/COB11-3M			785	2700K				
248/50RGB-24	12,5W/ Mt	3838-60		R G B				7,81 €

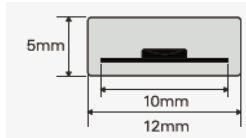
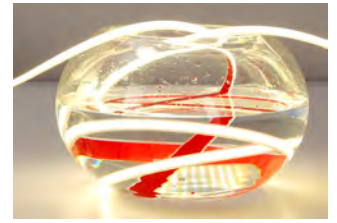
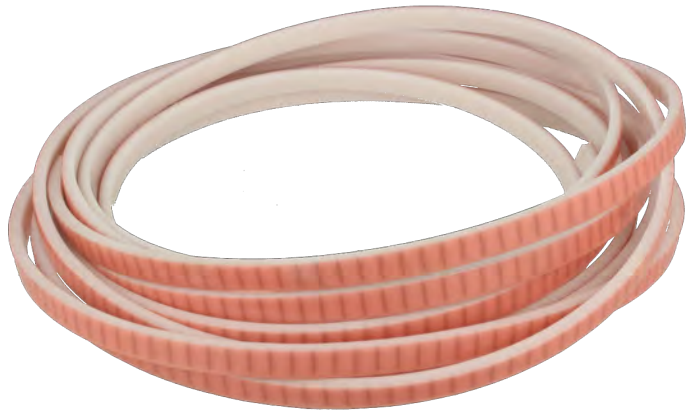

Referência	Potência	Led SMD	Lumens/Mt.	Temp. Cor	Voltagem	IP	CRI	Preço/mt
248/50WW-24	12W/ Mt	2216-280	1 100	2700K	24VDC	68	90	11,48 €

11,52W/Mt.

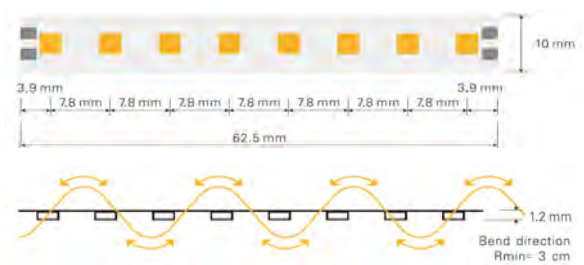

Obs.: A nossa fita de 12V/24V é vendida em rolos de 5 metros

Referência	Potência	Led SMD	Lumens/Mt.	Temp. Cor	Voltagem	IP	CRI	Preço/mt
238/24-6			1 728	6000K		20		5,91 €
237/24-6S	11,52W/Mt.	2835-128	1 728	6000K	24VDC	65	80	7,27 €
237/24-4S			1 628	4000K				

12W/Mt.

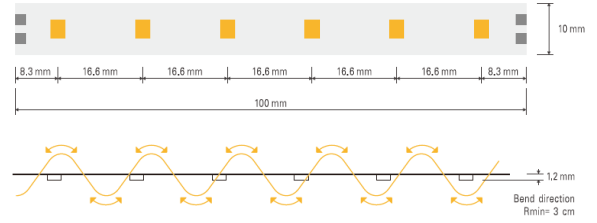

Obs.: A nossa fita de 12V/24V é vendida em rolos de 5 metros.  
A referência 248/860-24 e 248/827-24 é vendida em rolos de 10 metros.



Referência	Potência	Led SMD	Lumens/Mt.	Temp. Cor	Voltagem	IP	CRI	Preço/mt
244/W24			1 350	6000K				
244/24-840			1 250	4000K				
244/WW24			1 150	3000K		20		2,89 €
244/24-824			1 150	2400K				
244/24-822			1 150	2200K				
245/W24	12W/ Mt.	2835-60	1 350	6000K	24VDC		80	
245/840-24			1 250	4000K				
245/830-24			1 150	3000K		65		4,24 €
245/824-24			1 150	2400K				
245/822-24			1 150	2200K				
248/860-24			1 350	6000K		68		7,59 €
248/827-24			1 150	2700K				

12W/Mt. 3D

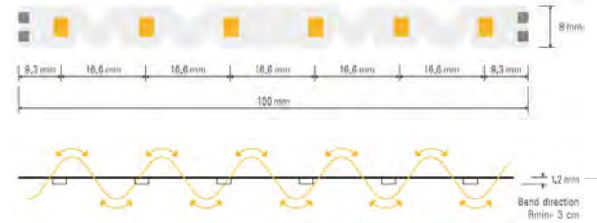

Obs.: A nossa fita de 12V/24V é vendida em rolos de 5 metros

Referência	Potência	Led SMD	Lumens/Mt.	Temp. Cor	Voltagem	IP	CRI	Preço/mt
244/3DPW-24	12W/ Mt.	2835-60	1 150	4000K	24VDC	20	80	4,60 €
244/3DWW-24			1 000	3000K				

13W/Mt.

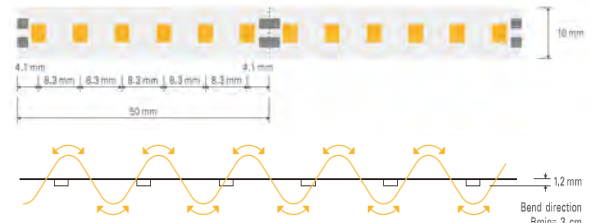
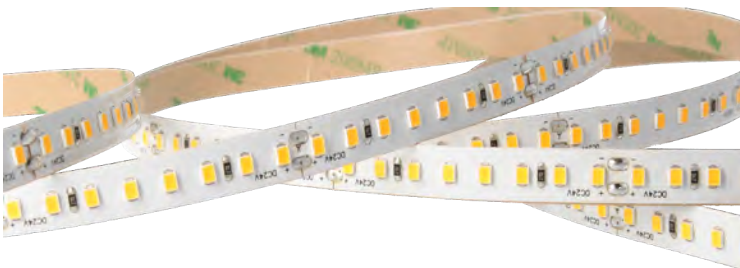

Obs.: A nossa fita de 12V/24V é vendida em rolos de 5 metros

Referência	Potência	Led SMD	Lumens/Mt.	Temp. Cor	Voltagem	IP	CRI	Preço/mt
246/860-24			1 550	6000K				
246/840-24			1 450	4000K		20		4,16 €
246/830-24			1 350	3000K				
247/860-24	13W/ Mt.	2835-120	1 550	6000K	24VDC		80	
247/840-24			1 450	4000K		65		5,46 €
247/830-24			1 350	3000K				

15W/Mt.

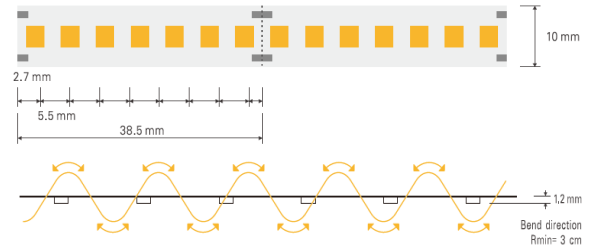

Obs.: A nossa fita de 12V/24V é vendida em rolos de 5 metros

Referência	Potência	Led SMD	Lumens/Mt.	Temp. Cor	Voltagem	IP	CRI	Preço/mt
249/860-24	15W/Mt.	2835-182	1 847	6000K	24VDC	20	90	4,70 €
249/840-24			1 840	4000K				
249/830-24			1 840	3000K				
249/827-24			1 755	2700K				
249/822-24			1 587	2200K				
250/860-24			1 950	6000K				
250/840-24	1 840	4000K	65	6,05 €				
250/830-24	1 787	3000K						
250/827-24	1 755	2700K						
250/822-24	1 755	2200K						

COB 16W/Mt.

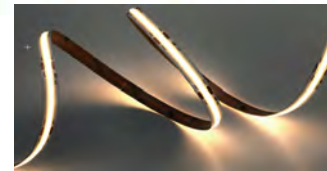
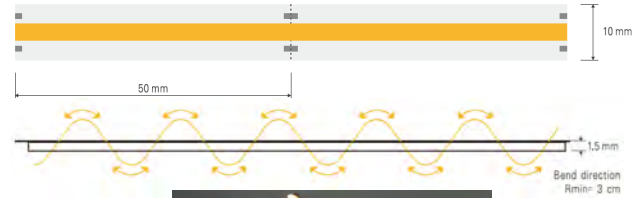

Obs.: A nossa fita de 12V/24V é vendida em rolos de 5 metros

Referência	Potência	Led SMD	Lumens/Mt.	Temp. Cor	Voltagem	IP	CRI	Preço/mt
500/COB16-6	16W/ Mt.	480 Led/Mt.	1 680	6000K	24VDC	20	90	5,02 €
500/COB16-4			1 680	4000K				
500/COB16-3			1 650	3000K				
500/COB16-27			1 650	2700K				
500/COB16-23			1 610	2300K				
500/COB16-6S			1 680	6000K				
500/COB16-4S	1 680	4000K						
500/COB16-3S	1 650	3000K						
500/COB16-27S	1 650	2700K						
500/COB16-23S	1 610	2300K						
501/860-24	14,4W/ Mt.		1 550	6000K		67	8,97 €	
501/827-24	16W/ Mt.		1 350	2700K				

19,2W/Mt.

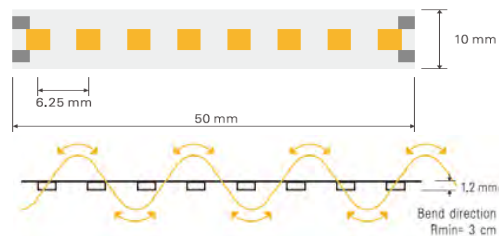

Obs.: A nossa fita de 12V/24V é vendida em rolos de 5 metros

Referência	Potência	Led SMD	Lumens/Mt.	Temp. Cor	Voltagem	IP	CRI	Preço/mt
242N/860-24	19,2W/ Mt.	2835-160	2 496	6000K	24VDC	20	80	6,77 €
242N/840-24			2 400	4000K				
242N/830-24			2 326	3000K				
243N/860-24	19,2W/ Mt.	2835-160	2 496	6000K	24VDC	65	80	7,56 €
243N/840-24			2 400	4000K				
243N/830-24			2 326	3000K				



3CCT 22W/Mt.

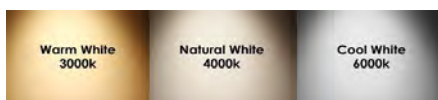
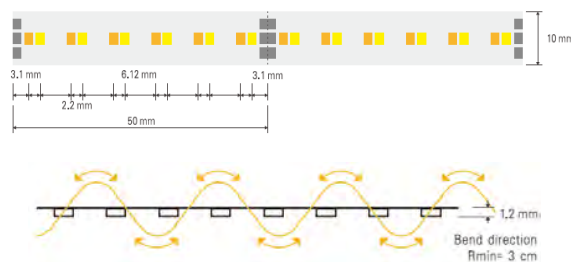

Obs.: A nossa fita de 12V/24V é vendida em rolos de 5 metros

Referência	Potência	Led SMD	Lumens/Mt.	Temp. Cor	Voltagem	IP	CRI	Preço/mt
232/CCT-24	22W/mt	2216-240	2 100	3000K+4000K+6000K	24VDC	20	80	9,87 €



26W/Mt.

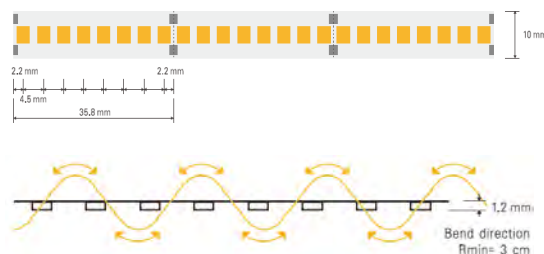

Obs.: A nossa fita de 12V/24V é vendida em rolos de 5 metros

Referência	Potência	Led SMD	Lumens/Mt.	Temp. Cor	Voltagem	IP	CRI	Preço/mt
236N/860-24	26W	2835-224	3 770	6000K	24VDC	20	80	9,48 €
236N/840-24			3 700	4000K				
236N/828-24			3 630	2800K				



RGB 8W/Mt.

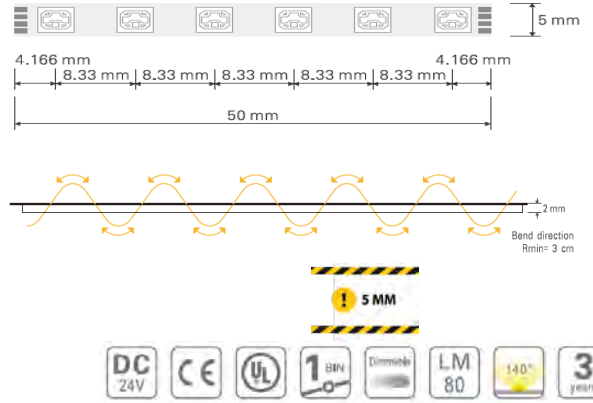

Referência	Potência	Led SMD	Lumens/Mt.	Temp. Cor	Voltagem	IP	CRI	Preço/mt
246/5M-RGB	8W/ Mt	3838-120		<b>R</b> <b>G</b> <b>B</b>	24VDC	20	80	8,28 €

RGB COB 10W/Mt.

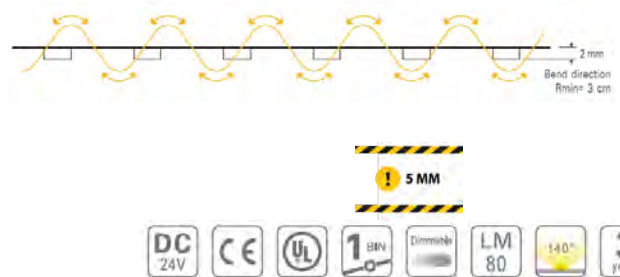

Obs.: A nossa fita de 12V/24V é vendida em rolos de 5 metros

Referência	Potência	Led SMD	Lumens/Mt.	Temp. Cor	Voltagem	IP	CRI	Preço/mt
500/COB5M-RGB	10W/ Mt.	576		<b>R</b> <b>G</b> <b>B</b>	24VDC	20	80	
500/COB5M-RGBS						65		

RGB 12W/Mt.



Obs.: A nossa fita de 12V/24V é vendida em rolos de 5 metros

Referência	Potência	Led SMD	Lumens/Mt.	Temp. Cor	Voltagem	IP	CRI	Preço/mt
248/RGB-24	12W/ Mt.	3838-60		<b>R</b> <b>G</b> <b>B</b>	24VDC	68	80	7,81 €

RGB 13W/Mt.

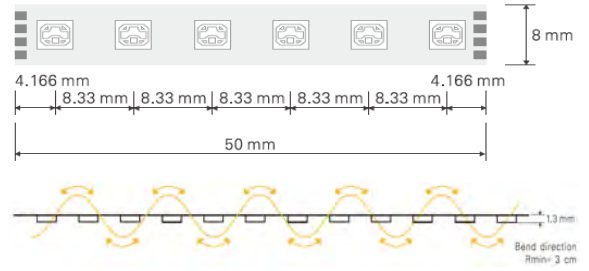

Obs.: A nossa fita de 12V/24V é vendida em rolos de 5 metros

Referência	Potência	Led SMD	Lumens/Mt.	Temp. Cor	Voltagem	IP	CRI	Preço/mt
246/RGB-24	13W/ Mt.	3838-120		R G B	24VDC	20	80	7,35 €
247/RGB-24						65		9,70 €

RGB COB 14W/Mt.

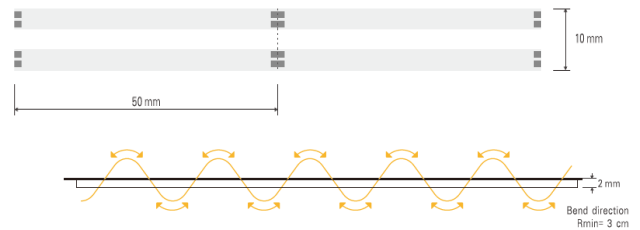

Obs.: A nossa fita de 12V/24V é vendida em rolos de 5 metros

Referência	Potência	Led SMD	Lumens/Mt.	Temp. Cor	Voltagem	IP	CRI	Preço/mt
500/COB-RGB	14W/ Mt	840 Led/Mt.		R G B	24VDC	20	90	7,35 €
500/COB-RGBS						65		8,20 €

RGB 14,4W/Mt.

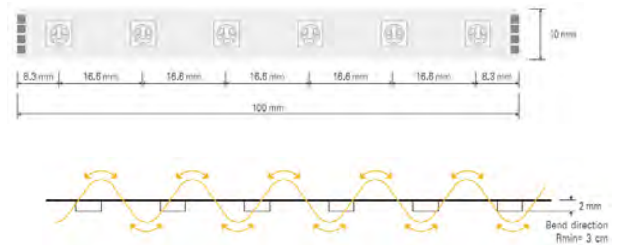
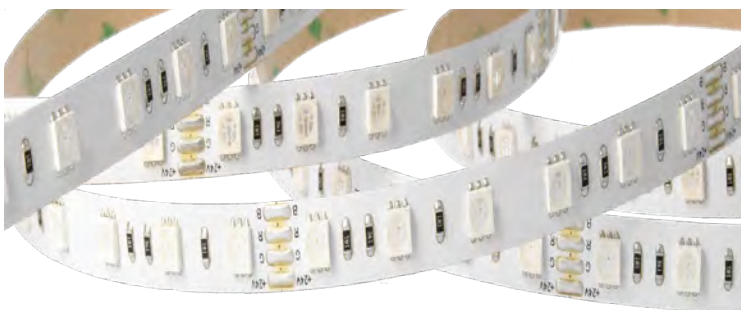

Obs.: A nossa fita de 12V/24V é vendida em rolos de 5 metros

Referência	Potência	Led SMD	Lumens/Mt.	Temp. Cor	Voltagem	IP	CRI	Preço/mt
292/RGB24	14,4W/ Mt.	5050-60		R G B	24VDC	20	80	4,52 €
299/RGB24						65		5,87 €

RGB 18W/Mt.

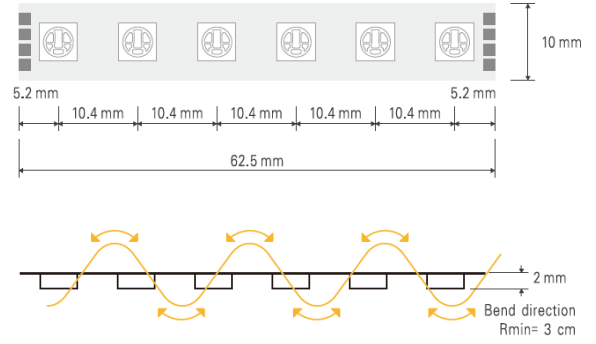

Referência	Potência	Led SMD	Lumens/Mt.	Temp. Cor	Voltagem	IP	CRI	Preço/mt
293/RGB-24	18,4W/ Mt.	5050-96	1 250	R G B	24VDC	20	80	7,50 €

RGB+W / RGB+CCT 18W/Mt.

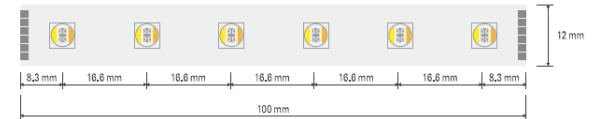
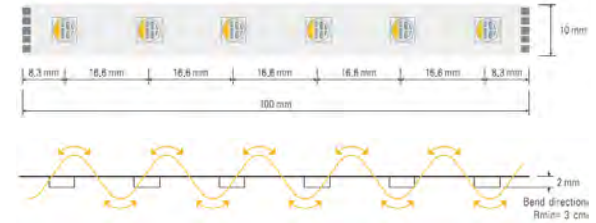

Referência	Potência	Led SMD	Lumens/Mt.	Temp. Cor	Voltagem	IP	CRI	Preço/mt
315/24	19,2W/ Mt.	5050-60	1 250	R G B + 3000K+4000K+6000K	24VDC	20	80	11,29 €
313/24	17,2W/ Mt.		1 300	R G B +6000K				8,31 €

RGB+W / RGB+CCT COB 18W/Mt.

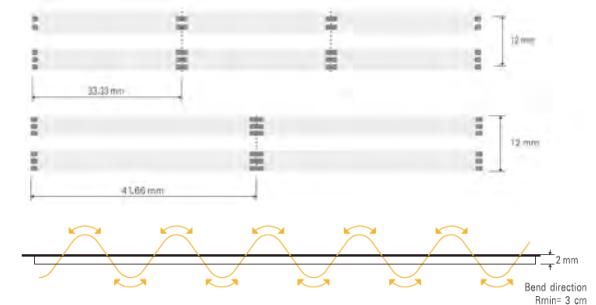

Obs.: A nossa fita de 12V/24V é vendida em rolos de 5 metros

Referência	Potência	Led SMD	Lumens/Mt.	Temp. Cor	Voltagem	IP	CRI	Preço/mt
315/COB-24			1 300	R G B + 3000K+4000K+6000K				11,50 €
313/COB-24	18W/ Mt	COB-784led/mt	1 250	R G B +6000K	24VDC	20		8,28 €
315/COB-24S			1 300	R G B + 3000K+4000K+6000K		65	90	12,24 €

## WallWasher 15W/Mt. e 42W/Mt. (Premium)



Obs.: A nossa fita de 12V/24V é vendida em rolos de 5 metros

Referência	Potência	Led SMD	Lumens/Mt.	Temp. Cor	Voltagem	IP	CRI	Preço/mt
502/827-24 502/860-24	15W/ Mt.	2835-42	1 350 1 500	2700K 6000K	24VDC	67	80	24,38 €
502/RGB-24	42W/ Mt.	3030-36	R G B					33,41 €
502/KIT	Kit para Fita modelo 502		Composto por 1 Topo C/Furo e 1 S/Furo					1,00 €

## UV 12W/Mt.



Referência	Potência	Led SMD	Lumens/Mt.	Temp. Cor	Voltagem	IP	CRI	Preço/mt
244/UV	12W/ Mt.	2835-60	405nm	UV	24VDC	20	80	4,61 €

## MEAT 13W/Mt.



Obs.: A nossa fita de 12V/24V é vendida em rolos de 5 metros

Referência	Potência	Led SMD	Lumens/Mt.	Temp. Cor	Voltagem	IP	CRI	Preço/mt
244/MEAT120	13W/ Mt.	2835-120		3100K	24VDC	20	80	8,27 €
245/MEAT					66	9,80 €		

RGB Digital 14,4W/Mt. e 23,4W/Mt. (Premium)

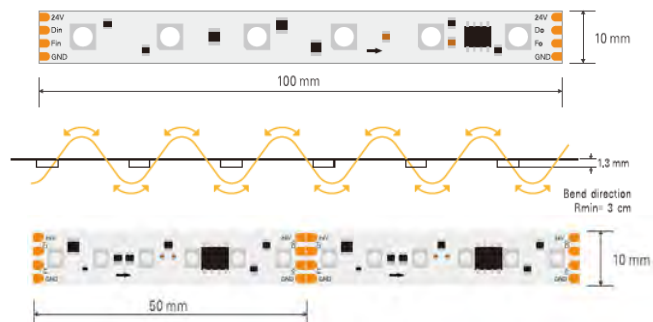

Obs.: A nossa fita de 12V/24V é vendida em rolos de 5 metros

Referência	Potência	Led SMD	Lumens/Mt.	Temp. Cor	Voltagem	IP	CRI	Preço/mt
278	14,4W	5050-60	10/mt	R G B	24VDC	20	80	8,58 €
279	23,4W	2835-120	20/mt	R G B	24VDC	20	80	9,09 €



SP53AE+RB4



Obs.: A nossa fita de 12V/24V é vendida em rolos de 5 metros

Referência	Potência	Led SMD	Lumens/Mt.	Temp. Cor	Voltagem	IP	CRI	Preço/mt
279/COB-DS	23,4W	COB	24/mt	R G B + CCT	24V	20	80	11,73 €
Referência	Potência	Led SMD	Descrição	Base	Dimensão	Preço		
SP53AE+RB4	5-24VDC	600PX Max	SPI RGB+CCT IoT	Plástico	78X56X20mm	25,37 €		

Digital 10W/Mt.

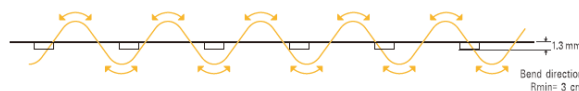
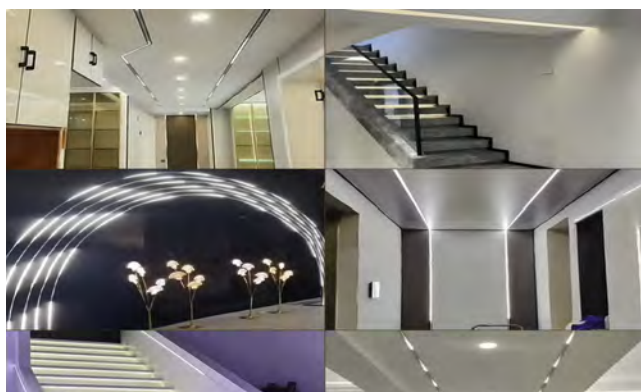

Obs.: A nossa fita de 12V/24V é vendida em rolos de 5 metros

Referência	Potência	Led SMD	Lumens/Mt.	Temp. Cor	Voltagem	IP	CRI	Preço/mt
280/827-24	10W	2835-120	8/mt	2700K	24VDC	20	80	6,10 €
280/840-24				4000K				107

24

Fitas LED 230V

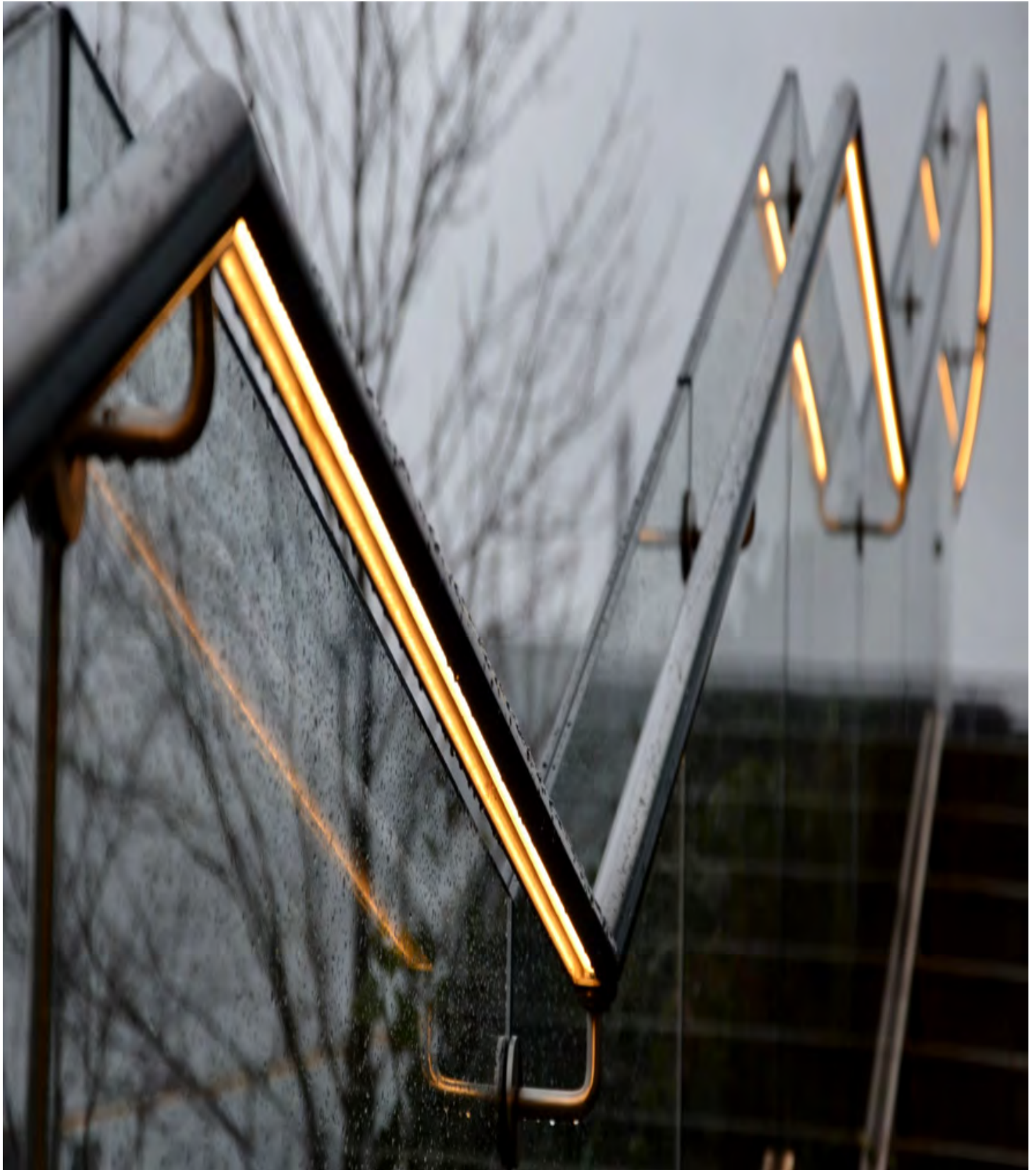

## COB 11W/Mt.

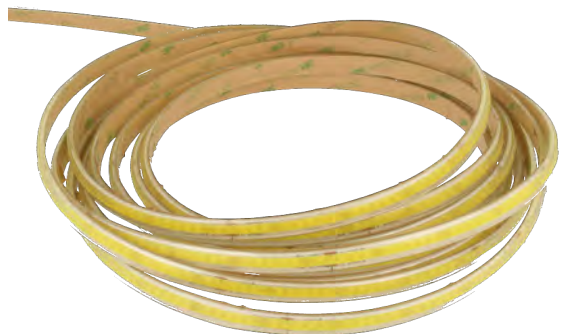
 12,5cm

Referência	Potência	Lumens/Mt.	Temp. Cor	Preço/Mt
555/COB10-6		1 100	6000K	
555/COB10-4	11W/ Mt.	1 050	4000K	6,00 €
555/COB10-3		1 000	3000K	
Led SMD	Voltagem	Corte	Dimensão	Material
COB	200 - 250VAC	12,5	9,95 x 5,52mm	Silicone
559/COB-10		Kit Ligação - 50MT Fita		2,94 €

Obs: Precisa de Kit ligação 559/COB.  
Não são aceites devoluções de cortes de fita.

## COB 10W/MT.

 50CM

Referência	Potência	Lumens/Mt.	Temp. Cor	Preço/Mt
555/COBM-6		1 250	6000K	
555/COBM-4		1 200	4000K	2,90 €
555/COBM-27	10W/ Mt.	1 100	2700K	
555/COBM-R			Vermelho	3,00 €
555/COBM-B			Azul	
Led SMD	Voltagem	Corte	Dimensão	Material
COB	200 - 250VAC	50cm	11,84 x 5,94mm	PVC
559/COB		Kit Ligação - 50MT Fita		2,94 €

Obs: Precisa de Kit ligação 559/COB.  
Não são aceites devoluções de cortes de fita.

## Acessórios

Obs: Braçadeira c/ 2 furos para aplicação de todas as fitas 230VAC.



559/1

Braçadeira

0,40 €

Obs: Topos para aplicação de todas as fitas 230VAC.



559/2

Topo Final

Referência	Tipo	Preço
------------	------	-------

### COB 12W/MT.



NOVO

Referência	Potência	Lumens/Mt.	Temp. Cor	Preço/Mt
557/COB-4	12W/ Mt.	1 392	4000K	7,00 €
557/COB-3		1 308	3000K	
Led SMD	Voltagem	Corte	Dimensão	Material
COB-296Led	200 - 250VAC	12,5cm	10,5mm	Silicone

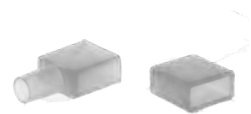
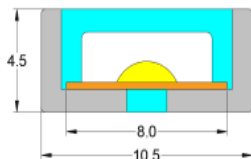

120°  
CRI >80  
IP 66  
DIMMABLE  
3 Anos

Obs: Precisa de Kit ligação 557/KIT

### Fita Led 230VAC SMD2835



Referência	Potência	Lumens/Mt.	Temp. Cor	Preço/Mt
557/860		1 850	6000K	8,74 €
557/840	17W/ Mt.	1 820	4000K	
557/830		1 821	2700K	
Led SMD	Voltagem	Corte	Dimensão	Material
2835-120	200 - 250VAC	10cm	12mm	Silicone

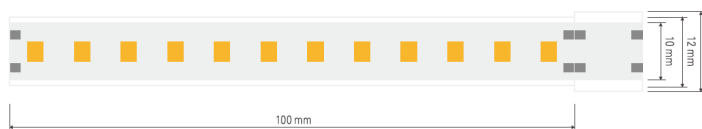

Referência	Descrição	Preço
557/KIT	Kit C/ Topo Inicial + Topo Final	1,00 €



Compatível com: SW-S3 + SW-RT4

14 mm  
5 mm  
120°  
CRI >80  
IP 66  
DIMMABLE  
3 Anos

Referência	Potência	Temp. Cor	Led SMD	Voltagem	Material	Corte	Dimensão	Preço/Mt
557/RGB	10W/Mt.	R G B	2835-96	200 - 250VAC	Silicone	50cm	14 x 5mm	7,92 €

Referência	Descrição	Preço
557/KIT-RGB	Kit C/ Topo Inicial + Topo Final	1,99

### Controlador Dimmer 230VAC P/Fita Led

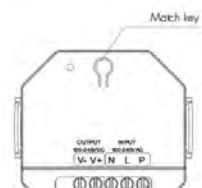

Sinal de Entrada	RF(2,4GHz)	Temp. Func.	-30...+55°C
Alcance	>30 Mt	Índice de Proteção	IP20
Compatibilidade	Comando Gama SW	Certificado	CE , RoHS , EMC , LVD

Referência	Alimentação	Saída	Saída Máx.	Push	Função	Dimensão	Preço
SW-S1-HV	100-240VAC	1 Canal x 1.7A	100-240VAC / 360W	Sim	Dimmer	52 x 52 x 27mm	20,40 €

25

El Wire - Neon Flex



## Fio Electroluminescente (El Wire)

**Obs:** O fio El Wire funciona somente com conversor, não é possível conectar directamente. A tensão varia consoante o comprimento do fio. Este fio é vendido ao metro, com quantidade mínima de 3 metros. Não se aceitam devoluções de cortes de fio.



Referência	Cor	Voltagem	Preço
596	Limão	80-90VAC	2,84 €
597	Laranja		
598	Sky Blue		
599	Vermelho		
600	Pink		
602	Verde		
603	Azul		
604	Violeta		

Frequência	C° Funcionamento	Dimensão	Material
1000 - 2000HZ	-40° a 80° Celsius	Ø 2,3mm	Silicone

## Conversores para El Wire



Referência	Potência	Voltagem	Funcionalidade	Dimensão	Preço
611	5 mt El Wire	12VDC	Estático	53 x 33 x 29mm	5,63 €



Referência	Potência	Voltagem	Funcionalidade	Dimensão	Preço
612	10 mt El Wire	12VDC	Estático	53 x 33 x 29mm	6,75 €



Referência	Potência	Voltagem	Funcionalidade	Dimensão	Preço
606	10 mt El Wire	230VAC	Estático	70 x 47 x 45mm	14,63 €



Referência	Potência	Voltagem	Funcionalidade	Dimensão	Preço
607	30 mt El Wire	230VAC	Estático	136 x 90 x 27mm	15,75 €



Referência	Potência	Voltagem	Funcionalidade	Dimensão	Preço
608	50 mt El Wire	230VAC	Estático	141 x 100 x 33mm	29,25 €



Referência	Potência	Voltagem	Funcionalidade	Dimensão	Preço
609	1000 mt El Wire	230VAC	Estático	148 x 100 x 34mm	49,50 €

## Neon Flex 24V

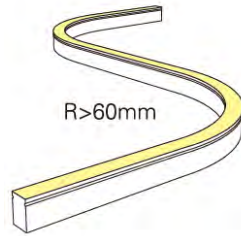
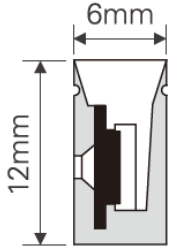

Obs: Rolo de 50 mt, quantidade mínima 1 mt. Versão "5M" vendida em rolos de 5 metros. Não são aceites devoluções de cortes de Neon.

Referência	Potência	Lumens	Temp. Cor	Led	Voltagem	Corte	Dimensão Ø	Preço/Mt
NE24V-3			3000K					
NE24V-4			4000K					7,10 €
NE24V-5			5000K					
NE24V-RED	12W	850 Lm/Mt	Vermelho	SMD 2835-120	24VDC	5cm	6 x 12mm	7,79 €
NE24V-BLUE			Azul					12,69 €
NE24V-RGB			R G B					6,38 €
NE24V-3-5M			3000K					
NE24V-4-5M			4000K					11,40 €
NE24V-RGB-5M			R G B					

## Accessórios Neon Flex



Referência	Acessório	Descrição	Dimensão	Preço/Mt
777/NE24	Perfil	Perfil de Alumínio dobrável	1000 x 8 x 12,2mm	2,92 €
777/5M	Perfil	Perfil de Alumínio	1000 x 8 x 13,5mm	4,41 €
TP-NE24	Kit	Kit ligação composto por dois topos	20 x 14 x 17mm	1,00 €

## Neon Flex 24V

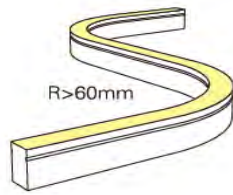
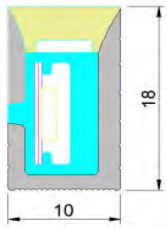

Obs: Rolo de 50 mt, vendido ao metro. Não são aceites devoluções de cortes de Neon.

Referência	Potência	Lumens	Temp. Cor	Dimensões	Preço/Mt
NE24V-1018-27	12W	750 Lm/Mt	2700K	18 x 10mm	11,73 €
Referência	Acessório	Descrição			Preço
TP-NE1018	KIT	Kit ligação composto por dois topos			1,00 €



## Neon Flex 24V

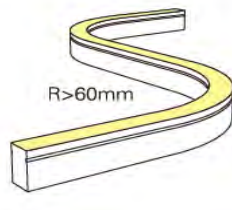
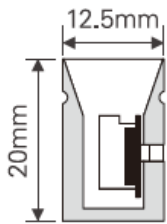

Obs: Rolo de 50 mt, vendido ao metro. Não são aceites devoluções de cortes de Neon.

Referência	Potência	Lumens	Temp. Cor	Dimensões	Preço/Mt
NE24V-1220-27	12W	750 Lm/Mt	2700K	20 x 12,5mm	15,05 €
Referência	Acessório	Descrição			Preço
TP-NE1220	KIT	Kit ligação composto por dois topos			1,00 €

## Neon Flex 24V

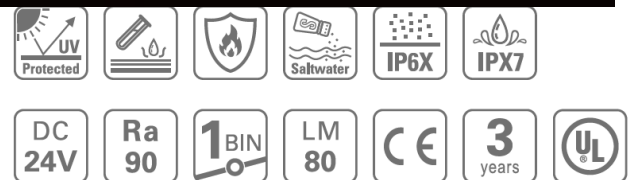
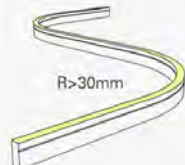
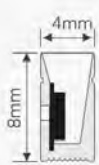
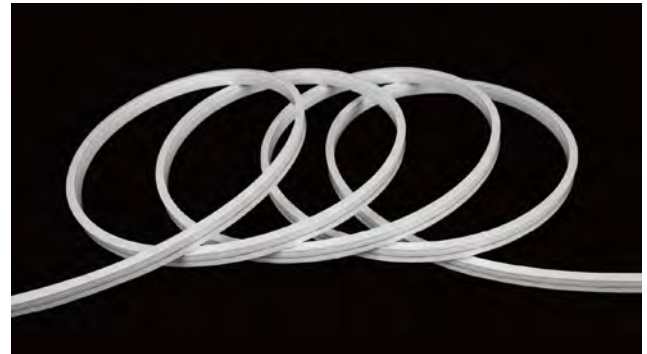

Obs: Rolo de 50 mt, vendido ao metro. Não são aceites devoluções de cortes de Neon.

Referência	Potência	Lumens	Temp. Cor	Dimensões	Preço/Mt
NE24V-0408-27	10W	750 Lm/Mt	2700K	8 x 4mm	7,15 €
NE24V-0408-4			4000K		
Referência	Acessório	Descrição			Preço
TP-NE0408	KIT	Kit ligação composto por dois topos			1,00 €
AC-NE0408	Fixadores	Fixadores de Alumínio			0,60 €

## Neon Flex 360°



Obs: Vendido em rolos de 5mt.

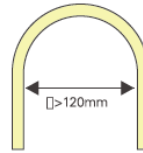
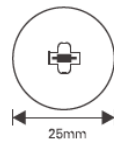

Referência	Potência	Lumens	Temp. Cor	Led	Voltagem	Corte	Preço/mt
NE24-D25-4	14W	1005Lm/Mt	4000K	SMD 2835-320	24VDC	6,25cm	40,34 €
NE24-D25-3		994 Lm/Mt	3000K				

## Acessórios Neon Flex

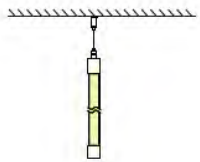

Vertical pendant  
accessory Kit



Referência  
FP-D25-1

Observação  
Pendente Vertical

Preço  
33,74 €

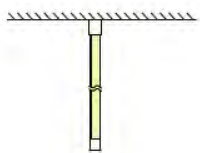

Vertical surface mounted  
accessory kit



Referência  
FP-D25-3

Observação  
Superfície Vertical

Preço  
26,64 €

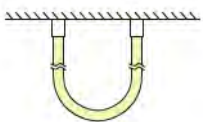

Double ended Vertical  
surface mounted  
accessory kit



Referência  
FP-D25-5

Observação  
Superfície Vertical c/dois fixadores

Preço  
25,12 €

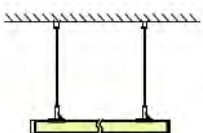

Horizontal pendant  
accessory Kit



Referência  
FP-D25-6

Observação  
Suspensão Horizontal

Preço  
12,94 €

## Tubo de Silicone

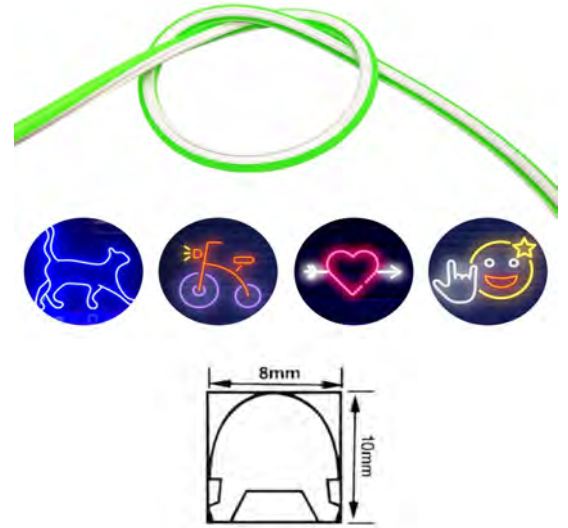

**Obs:** Rolo de 100 mt, vendido ao metro. Compatível com Fita Led de 5mm e 8mm. Não são aceites devoluções de cortes.

Referência	Cor	Dimensões	Preço/Mt
ST-WHITE	Branco	10 x 8mm	1,24 €
ST-RED	Vermelho		
ST-GREEN	Verde		
ST-BLUE	Azul		
ST-YELLOW	Amarelo		



Referência	Tipo	Descrição	Dimensão	Preço
Fresa-A	Acrílico	Fresa	8mm	33,15 €
Fresa-M	Madeira	Fresa	8mm	5,00 €

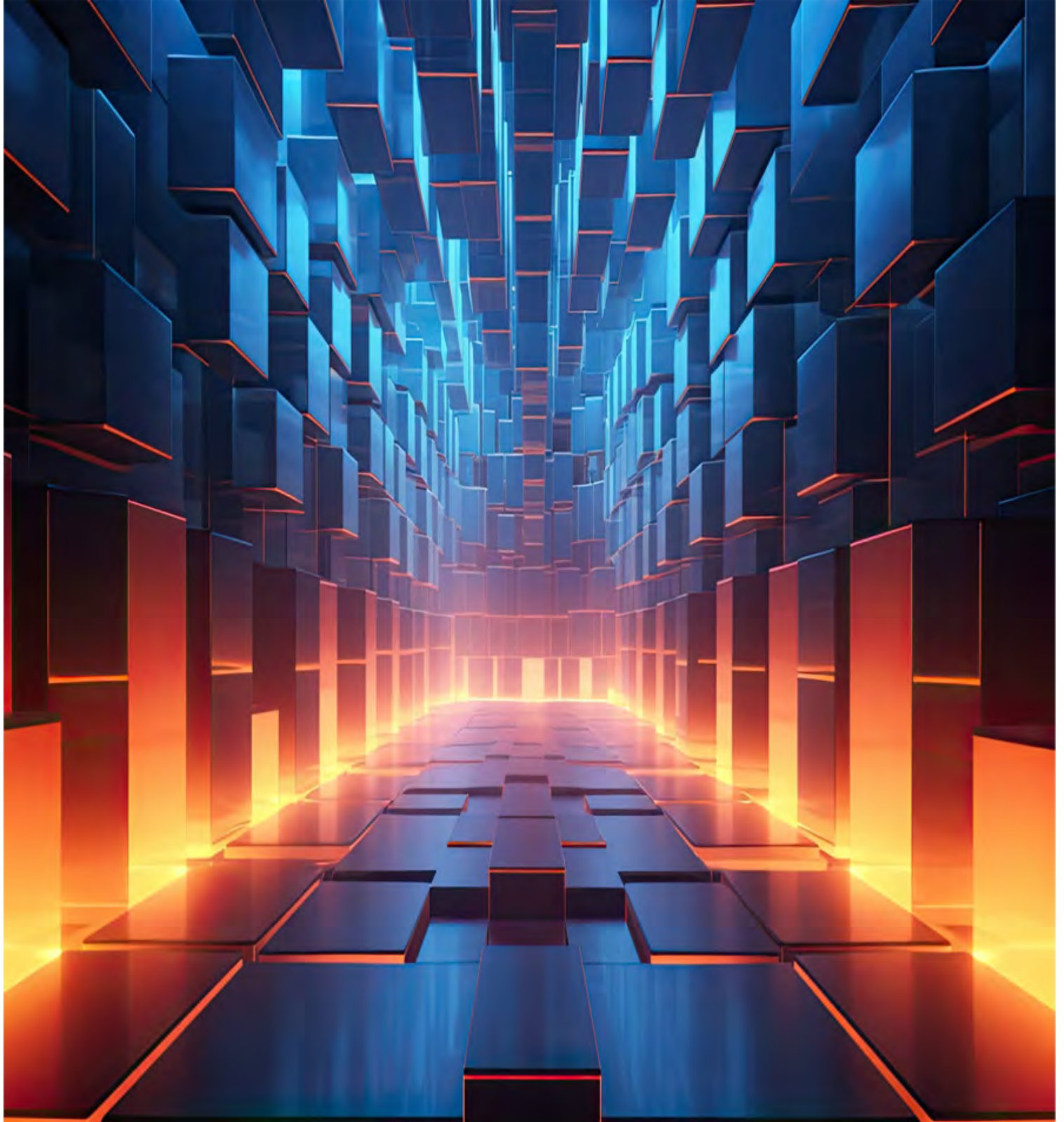

## KIT Dimmer



Obs: Comando touch; Dimming suave de 0-100%; Tecnologia Wireless 2,4GHz com capacidade até 30 metros.

Referência	Potência	Saída	Saída Máx.	Push Dim	Material	Dimensão	Preço
SW-R6-1+SW-V1	12-24VDC	1 Canal x 8A	12VDC - 96W / 24VDC - 192W	Sim	Plástico	97 x 33 x 18mm	<b>23,67 €</b>

Sinal de saída	RF(2,4GHz)
Alimentação	3VDC (CR2032)
Duração em Standby	1 Ano
Alcance	>30 Mt
Temp. Funcionamento	min. -30 max. +55°C
Dimensões	107 x 58,5 x 9mm
Peso	34g

## KIT RGB+W

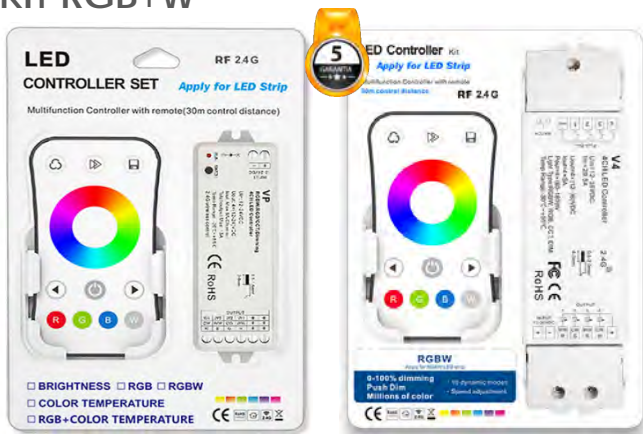

Obs: Comando touch; RGB até 16 Milhões de cores; Inclui 10 Modos Dinâmicos; Tecnologia Wireless 2,4GHz com capacidade até 30 mt.

Referência	Potência	Saída	Saída Máx.	Push Dim	Função	Dimensão	Preço
SW-R8+VP	12-24VDC	4 Canais x 4A	12VDC - 192W / 24VDC - 384W	Não	RGB+W	114x38x20mm	<b>30,01 €</b>
SW-R8+V3		3 Canais x 4A	12VDC - 144W / 24VDC - 288W				<b>27,48 €</b>

Sinal de saída	RF(2,4GHz)
Alimentação	3VDC (CR2032)
Duração em Standby	1 Ano
Alcance	>30 Mt
Temp. Funcionamento	min. -30 max. +55°C
Dimensões	107 x 58,5 x 9mm
Peso	34g

## Comando 1 zona - RGB+W / SPI



Sinal de saída	RF(2,4GHz)
Alimentação	3VDC (CR2032)
Duração em Standby	1 Ano
Alcance	>30 Mt
Temp. Funcionamento	min. -30 max. +55°C
Dimensões	107 x 58,5 x 9mm
Peso	34g

Obs: Comando touch; Dimming suave de 0-100%; Tecnologia Wireless 2,4GHz com capacidade até 30 metros.

Referência	Compatibilidade	Função	Dimensão	Preço
SW-R9	SW-VP / SW-V4 / SW-V5 / SW-WT-SPI	RGB+W	122 x 53 x 17,5mm	<b>13,52 €</b>

## Comando 1 zona - RGB+W / SPI



Sinal de saída	RF(2,4GHz)
Alimentação	3VDC (CR2032)
Duração em Standby	1 Ano
Alcance	>30 Mt
Temp. Funcionamento	min. -30 max. +55°C
Zonas de Controlo	1 Zona
Índice de Proteção	IP20
Certificado	CE , RoHS , EMC , LVD , RED

Obs: Comando touch RGB até 16 Milhões de cores; Inclui 10 Modos Dinâmicos; Tecnologia Wireless 2,4GHz com capacidade até 30 mt.

Referência	Compatibilidade	Função	Dimensão	Preço
SW-RT1	Todos os Controladores da Gama SW	Dimmer	122 x 53 x 17,5mm	16,92 €
SW-RT4	SW-VP / SW-V4 / SW-V5	RGB+W		

## Comando 4 zonas - RGB+W / CCT / DIMMER / RGB+CCT



Sinal de saída	RF(2,4GHz)	Temp. Funcionamento	min. -30 max. +55°C
Alimentação	3VDC (AAA x 2)	Zonas de Controlo	4 Zonas
Duração em Standby	2 Anos	Certificado	CE , RoHS , EMC , LVD , RED
Alcance	>30 Mt	Índice de Proteção	IP20

Referência	Compatibilidade	Função	Dimensão	Preço
SW-RT6	Todos os controladores da gama SW	Dimmer	122 x 53 x 17,5mm	18,19 €
SW-RT7	SW-VP / SW-V4 / SW-V5	CCT		
SW-RT9	SW-VP / SW-V4 / SW-V5	RGB+W		
SW-RT10	SW-V5	RGB+CCT		

## Comando 1 u 4 zonas ON-OFF e Dimmer



R11

R1-1



Sinal de saída	RF(2,4GHz)
Alimentação	3VDC (AAA x 2)
Duração em Standby	2 Anos
Alcance	>30 Mt
Temp. Funcionamento	min. -30 max. +55°C
Zonas de controlo	4 Zonas / 1 Zona
Certificado	CE , EMC , LVD , RED
Índice de Proteção	IP20

Referência	Compatibilidade	Função	Dimensão	Preço
SW-RU4	Todos os controladores da gama SW	ON/OFF e Dimmer	135 x 40 x 11mm	13,52 €
SW-R11				13,95 €
SW-R1-1				11,47 €

## Comando 8 Zonas - Dimmer



Sinal de saída	RF(2,4GHz)
Alimentação	3VDC (AAA x 2)
Duração em Standby	1 Ano
Alcance	>30 Mt
Temp. Funcionamento	min. -30 max. +55°C
Zonas de Controlo	8 Zonas
Índice de Proteção	IP20
Certificado	CE , RoHS, EMC , LVD , RED

Obs: Comando touch RGB até 16 Milhões de cores; Inclui 10 Modos Dinâmicos; Tecnologia Wireless 2,4GHz com capacidade até 30 mt.

Referência	Compatibilidade	Função	Dimensão	Preço
SW-RT8	Todos os controladores da gama SW	Dimmer	122 x 53 x 17,5mm	<b>18,28 €</b>

## Comando 8 Zonas - RGB+W



Sinal de saída	RF(2,4GHz)
Alimentação	3VDC (AAA x 2)
Duração em Standby	1 Ano
Alcance	>30 Mt
Temp. Funcionamento	min. -30 max. +55°C
Zonas de Controlo	8 Zonas
Índice de Proteção	IP20
Certificado	CE , RoHS, EMC , LVD , RED

Obs: Comando touch RGB até 16 Milhões de cores; Inclui 10 Modos Dinâmicos; Tecnologia Wireless 2,4GHz com capacidade até 30 mt.

Referência	Compatibilidade	Função	Dimensão	Preço
SW-RS8	SW-VP / SW-V4 / SW-V5	RGB+W	141 x 50 x 17,5mm	<b>20,40 €</b>



## Comando de Parede Superfície RGB-RGB+W / DIMMER



T24B



T20B



T25B



Sinal de saída  
Alimentação  
Duração em Standby  
Alcance

RF(2,4GHz)  
3VDC (AAA x 2)  
2 Anos  
>30 Mt

Temp. Funcionamento  
Zonas de Controlo  
Índice de Proteção  
Certificado

min. -30 max. +55°C  
4 Zonas  
IP20  
CE , RoHS, EMC , LVD , RED

Referência	Compatibilidade	Função	Dimensão	Preço
SW-T20B	Todos os controladores da gama SW	Dimmer	122x53x17,5mm	27,91 €
SW-T20P				
SW-T24B	SW-VP / SW-V4 / SW-V5	RGB+W		
SW-T25B	SW-V5 / SW-WT5	RGB+CCT		

## Comando de Parede Encastre RGB / RGB+W / DIMMER



T14



T15



T16



Sinal de saída  
Alimentação  
Duração em Standby  
Alcance

RF(2,4GHz) + DMX512  
100-240V  
2 Anos  
>30 Mt

Temp. Funcionamento  
Zonas de controlo  
Certificado  
Índice de Proteção

min. -30 max. +55°C  
4 Zonas  
IP20  
CE , RoHS, EMC , LVD , RED

Referência	Compatibilidade	Função	Dimensão	Preço
SW-T14	SW-VP / SW-V4 / SW-V5	RGB+W	86 x 86 x 36,5mm	28,05 €
SW-T15	SW-V5 / SW-WT5	RGB+CCT		
SW-T16	Todos os controladores da gama SW	Dimmer		

## Controlador RGB / RGB+W / CCT / DIMMER 12-24VDC



Sinal de Entrada	RF (2,4GHz)	Temp. Funcionamento	min. -30 max. +55°C
Nível de Intensidade	4096 Níveis	Proteção	Polaridade Invertida
Gama de intensidade	0 - 100%	Certificado	CE, RoHS, EMC, LVD, RED
Alcance	>30 Mt	Índice de Proteção	IP20

Referência	Alimentação	Saída	Saída Máx.	Push Dim	Função	Dimensão	Preço
SW-V1		1 Canal x 8A	12VDC - 96W / 24VDC - 192W	Sim	Dimmer	97 x 33 x 18mm	10,53 €
SW-V1-L		1 Canal x 15A	12VDC - 180W / 24VDC - 360W	Sim	Dimmer	160 x 45 x 27mm	17,01 €
SW-WT1		2 Canais x 5A	12VDC - 120W / 24VDC - 240W	Sim	DIM + CCT	114 x 38 x 20mm	24,66 €
SW-VP	12-24VDC	4 Canais x 4A	12VDC - 192W / 24VDC - 384W	Não	RGB+W/CCT/DIM	114 x 38 x 20mm	15,30 €
SW-V4		4 Canais x 5A	12VDC - 240W / 24VDC - 480W	Sim	RGB+W/CCT/DIM	160 x 45 x 27mm	19,13 €
SW-V5		5 Canais x 5A	12VDC - 300W / 24VDC - 600W	Sim	RGB + CCT	160 x 45 x 27mm	22,95 €
SW-WT5		5 Canais x 3A	12VDC - 180W / 24VDC - 360W	Não	RGB + CCT	114 x 38 x 20mm	26,59 €

## Controlador RGB / Dimmer 230VAC

Funciona S/Neutro

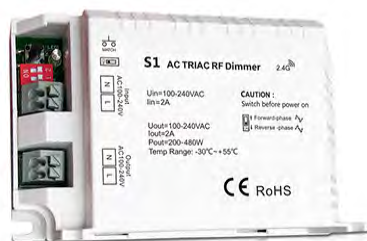

Sinal de Entrada	RF (2,4GHz)	Temp. Funcionamento	min. -30 max. +55°C
Alcance	>30 Mt	Índice de Proteção	IP20
Gama de intensidade	0 - 100%	Certificado	CE, RoHS, EMC, LVD, RED

Referência	Alimentação	Saída	Saída Máx.	Push Dim	Função	Dimensão	Preço
SW-S1		1 Canal x 2A	240VAC - 480W	Não		103 x 67 x 31mm	19,43 €
SW-S1B		1 Canal x 1,5A	240VAC - 360W	Sim	Dimmer	52 x 52 x 26mm	19,56 €
SW-S1-F	100-240VAC	1 Canal x 1,5A	240VAC - 360W	Sim		52 x 52 x 26mm	19,56 €
SW-S1-HV		1 Canal x 1,7A	240VAC - 360W	Sim		52 x 52 x 26mm	20,40 €
SW-S1-BWT		1 Canal x 1,5A	240VAC - 360W	Sim	Dimmer	52 x 52 x 26mm	27,62 €
SW-S3-WT		3 Canal x 1,5A	240VAC - 720W	Sim	RGB	160 x 45 x 27mm	35,27 €

## Controlador ON / OFF 230VAC



tuya



Smart life, smart living



Sinal de Entrada	RF (2,4GHz)	Temp. Funcionamento	min. -30 max. +55°C
Alcance	>30 Mt	Índice de Proteção	IP20
Compatibilidade	Comando SW-RU4	Certificado	CE, RoHS, EMC, LVD

Referência	Alimentação	Saída	Saída Máx.	Push Dim	Função	Dimensão	Preço
SW-SS-C	100-240VAC	1 Canal x 3A	100-240VAC / 300W-720W	Sim	ON / OFF	52 x 52 x 27mm	19,13 €
SW-SS-BWT	100-240VAC	1 Canal x 1,5A	100-240VAC / 150W-360W	Sim	ON / OFF		tuya 26,34 €

## Controlador Dimmer 0-10V



Smart life, smart living



Sinal de Entrada	RF (2,4GHz)	Temp. Funcionamento	min. -30 max. +55°C
Alcance	>30 Mt	Índice de Proteção	IP20
Compatibilidade	Comando Dimmer gama SW	Certificado	CE, RoHS, EMC, LVD

Referência	Alimentação	Saída	Saída Máx.	Push Dim	Função	Dimensão	Preço
SW-L1	85-265VAC	1 Canal x 1,5A	240VAC - 360W	Sim	Dimmer	52x52x27mm	18,28 €
SW-L1WT	85-265VAC	1 Canal x 1,5A	240VAC - 360W	Sim	Dimmer		tuya 28,05 €

## Controlador Motor Estore TUYA + Comando RF

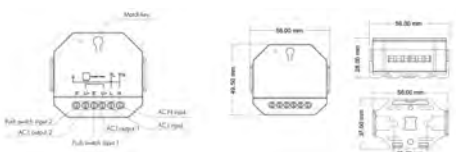

Sinal de saída	TUYA App + RF (2,4GHz)
Alcance	>30 Mt
Temp. Funcionamento	min. -10 max. +55°C
Índice de Proteção	20
Peso	66g



Referência	Potência	Potência Saída	Push Dim	Material	Dimensão	Preço
SW-CM-SSWT	100-240VAC	480W	Sim	Plástico	56 x 56 x 35mm	19,56 €
Referência	Compatibilidade	Função	Dimensão	Preço		
SW-RVC	SW-CM-SSWT	Comando para Estores	139 x 36 x 12mm	11,02 €		

## Controlador ZIGBEE 3.0 12/24VDC - 2 / 4 Canais

### ZigBee 3.0

#### Constant voltage LED Controller

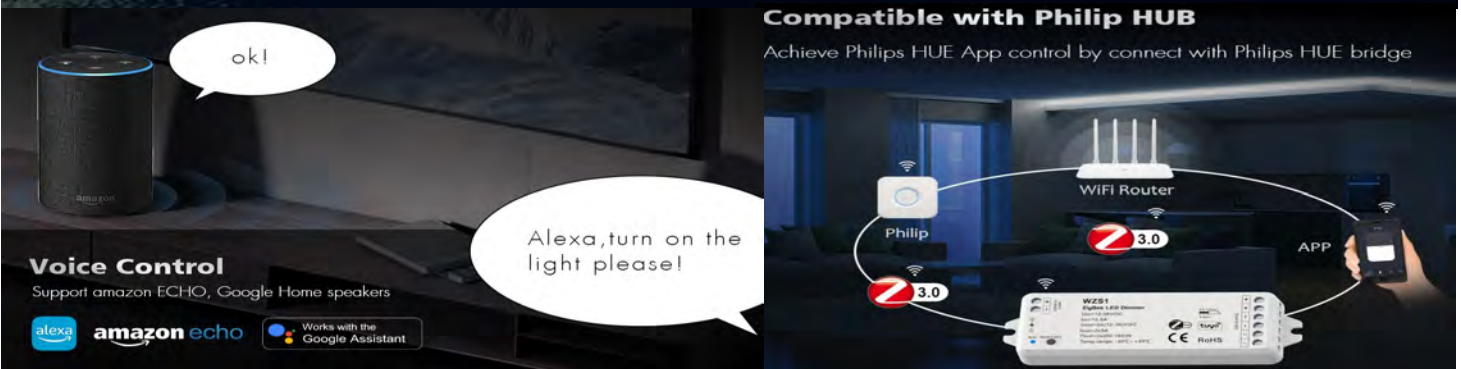
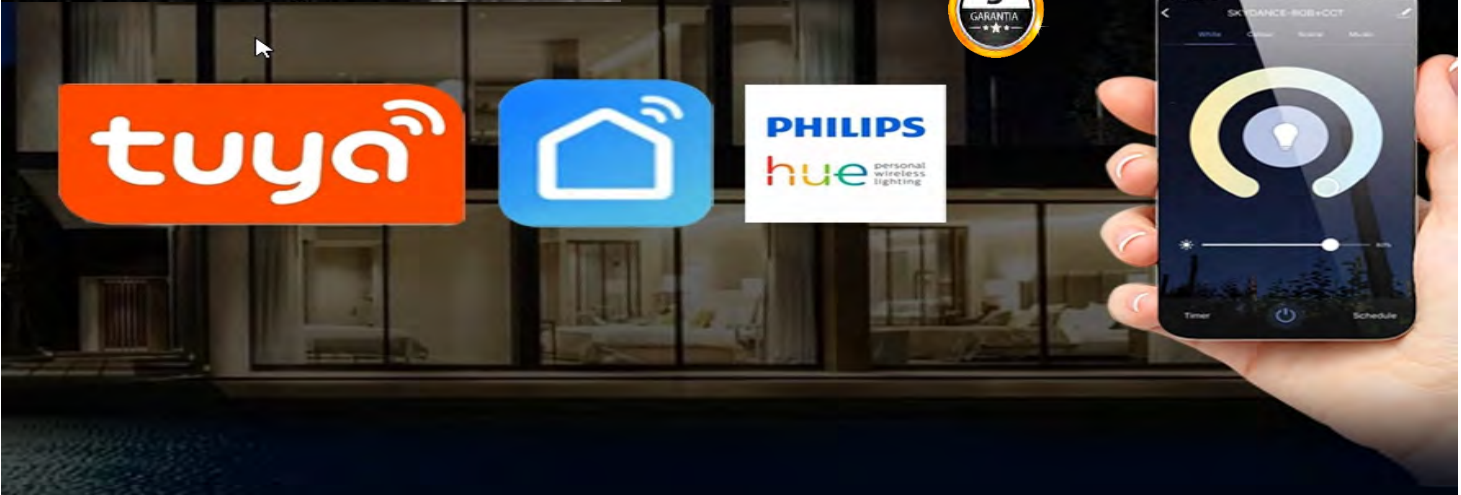

Sinal de Entrada	Zigbee 3.0	Temp. Funcionamento	min. -30 max. +55°C
Alcance	>30 Mt	Índice de Proteção	IP20
Compatibilidade	Comando gama SW	Certificado	CE , RoHS , EMC , LVD

Referência	Alimentação	Saída	Saída Máx.	Função	Dimensão	Preço
SW-WZS1	12-24VDC	2 Canais x 5A	12VDC - 120W / 24VDC - 240W	Dimmer 	160 x 45 x 27mm	23,38 €
SW-WZS4		4 Canais x 3A	12VDC - 144W / 24VDC - 288W	RGB+W 		24,75 €



AC input N AC input L

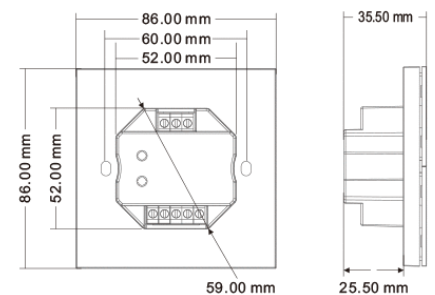
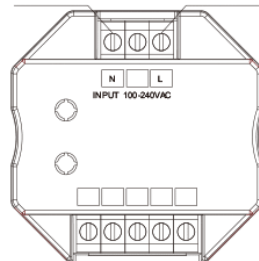

Sinal de Saída	Zigbee 3.0	Temp. Funcionamento	min. -30 max. +55°C
Alimentação	100-240V	Zonas de controlo	4 Zonas Independentes
Duração em Standby	2 Anos	Certificado	CE , RoHS , EMC , LVD , RED
Alcance	>30 Mt	Índice de Proteção	IP20

Referência	Compatibilidade	Função	Dimensão	Preço
SW-PK4	Zigbee 3.0	Comando remoto para Zigbee 3.0	86 x 59 x 25.5mm	20,63 €

## Controlador DC Dali Dimmer 12/24VDC - 1 / 4 Canais

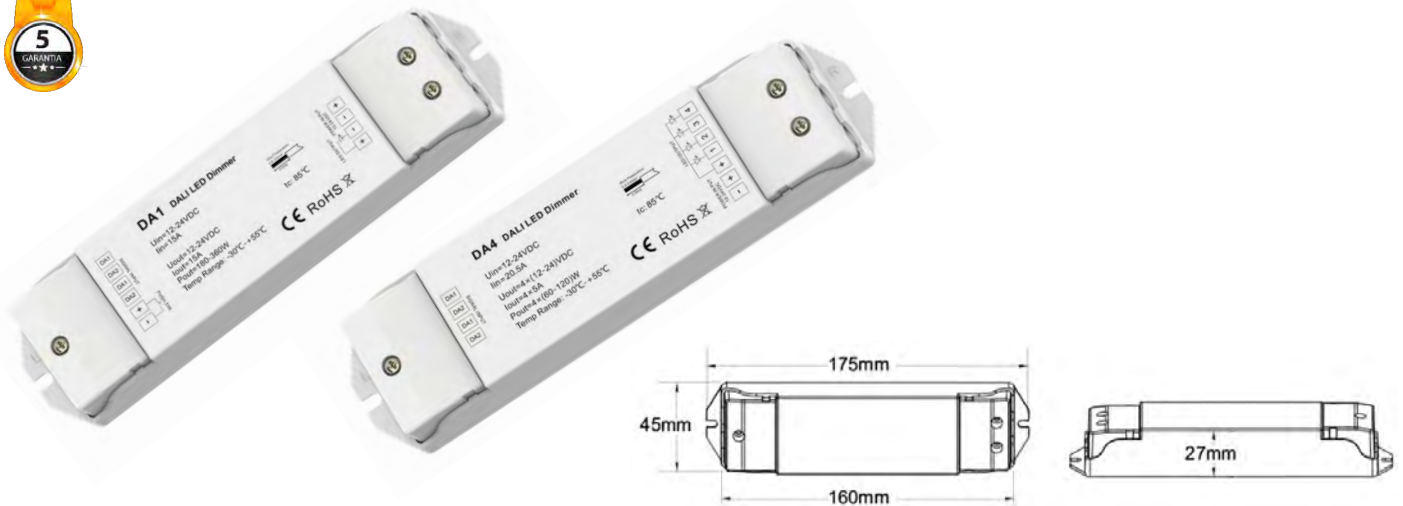

Obs: Endereçamento DALI efetuado automaticamente através do DALI Master

Sinal de Entrada	DALI + PUSH DIM	Proteção	Polaridade Invertida
Protocolo	IEC 62386-102, 62386-207	Certificado	CE, RoHS, EMC, LVD
Temp. Funcionamento	min. -30 max. +55°C	Índice de Proteção	IP20

Referência	Alimentação	Saída	Saída Máx.	Função	Dimensão	Preço
SW-DA1	12-24VDC	1 Canal x 15A	12VDC - 180W / 24VDC - 360W	DALI Dimmer - 1 DALI Address	160 x 45 x 27mm	19,56 €
SW-DA4		4 Canais x 5A	12VDC - 240W / 24VDC - 480W	DALI Dimmer - 4 DALI Address		20,40 €

## Controlador AC Triac Dali Dimmer 230VAC

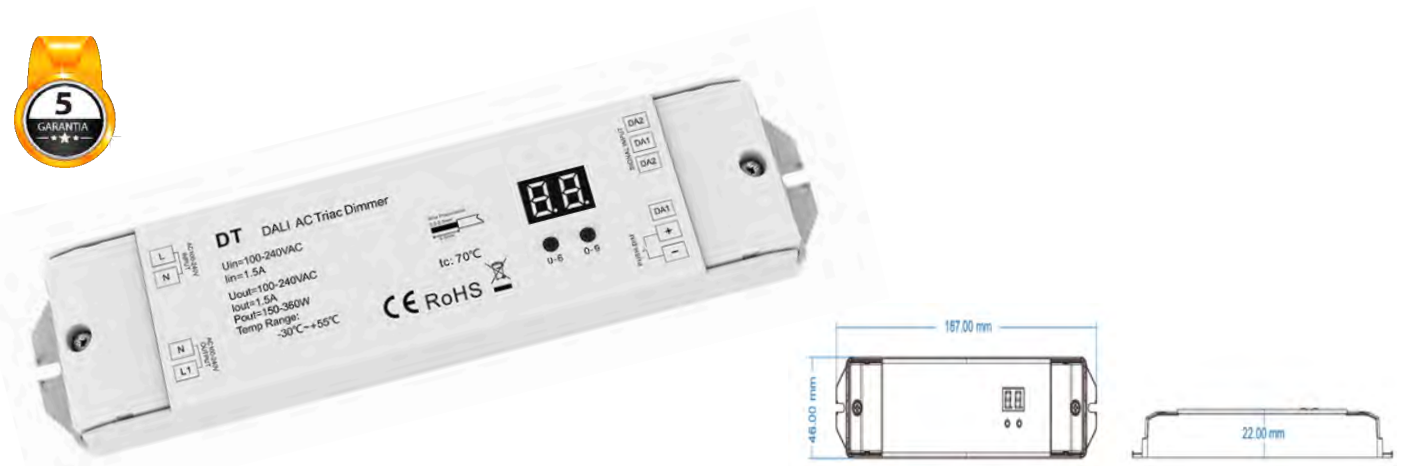

Sinal de Entrada	DALI + PUSH DIM	Proteção	Polaridade Invertida
Protocolo	IEC 62386-102, 62386-207	Certificado	CE, RoHS, EMC, LVD
Temp. Funcionamento	min. -30 max. +55°C	Índice de Proteção	IP20

Obs: Endereçamento DALI pode ser feito manualmente através do display digital ou automaticamente através do DALI Master

Referência	Alimentação	Saída	Saída Máx.	Função	Dimensão	Preço
SW-DT	100-240VAC	1 Canal x 1,5A	240VAC - 360W	DALI Dimmer - PUSH DIM	187 x 46 x 22mm	26,50 €

## Controlador DMX 512 - 3 / 4 / 5 Canais



Função: DIP Switch / RDM  
Protocolo: DMX512  
Temp. Funcionamento: min. -30 max. +55°C

Proteção: Certificado  
Índice de Protecção: IP20

Polaridade Invertida: CE, RoHS, EMC, LVD  
IP20

Referência	Alimentação	Saída	Saída Máx.	Sinal Entrada	Dimensão	Preço
SW-DMX-3		3 Canais x 8A	12VDC - 288W / 24VDC - 576W	3-PinXLR, Terminal Verde DMX	164 x 65 x 40mm	15,53 €
SW-D3-M	12-24VDC				128 x 69 x 39mm	20,00 €
SW-PX-04		4 Canais x 8A	12VDC - 384W / 24VDC - 768W	RJ45, Terminal Verde DMX	140 x 50 x 26mm	30,34 €
SW-PX-05		5 Canais x 8A	12VDC - 480W / 24VDC - 960W	3-PinXlr, RJ45, Terminal Verde DMX	125 x 93 x 36mm	66,86 €

## Controlador DMX 512 - 5 Canais - OLED Display



Sinal de Entrada: 3-PinXLR, RJ45, Terminal Verde DMX  
Protocolo: DMX512  
Temp. Funcionamento: min. -30 max. +55°C  
25 Prog. RGB Incorporados  
Protecção: Polaridade Invertida  
Certificado: CE, RoHS, EMC, LVD  
Índice de Protecção: IP20  
Frequência PWM: 250/ 500/ 2000/ 8000Hz

Referência	Alimentação	Saída	Saída Máx.	Função	Dimensão	Preço
SW-D5	12-24VDC	5 Canais x 6A	12VDC - 360W / 24VDC - 720W	Master & Decoder, Função RDM	170 x 80 x 40mm	105,00 €



Sinal de Entrada: RJ45, Terminal Verde DMX  
Protocolo: DMX512  
Temp. Funcionamento: min. -30 max. +55°C  
Frequência PWM: 250/ 500/ 2000/ 8000Hz  
Protecção: Polaridade Invertida  
Certificado: CE, RoHS, EMC, LVD  
Índice de Protecção: IP20

Referência	Alimentação	Saída	Saída Máx.	Função	Dimensão	Preço
SW-D5-E	12-24VDC	5 Canais x 4A	12VDC - 240W / 24VDC - 480W	Decoder Mode, Função RDM	175 x 46 x 32mm	31,16 €

# 27 Controlador LED Digital



## KIT SPI / Fita Digital Pixel



Sinal de Saida	RF(2,4GHz)
Alimentação	5-24VDC - Comando(CR2032)
Duração em Standby	1 Ano
Control Dots	50 Pixels Max.3200
Temp. Funcionamento	min. -30 max.+55°C
Dimensões	107 x 58,5 x 9mm
Peso	34g

Obs: Controlador com sinal de saída SPI para RGB/RGBW; 32 Modos dinâmicos incluídos; Tecnologia Wireless 2,4GHz com capacidade até 30 metros.

Referência	Potência	Pontos Saida	Sinal Saida	Push Dim	Material	Dimensão	Preço
SW-SC+R9	5-24VDC	1024 Max	SPI(DATA/CLK)	Não	Plástico	97 x 33 x 18mm	<b>35,27 €</b>

## Controlador SPI / Fita Digital Pixel TUYA 5-24VDC



Sinal de Saida	RF(2,4GHz)
Alimentação	5-24VDC - Comando(CR2032)
Duração em Standby	1 Ano
Control Dots	50 Pixels Max.3200
Temp. Funcionamento	min. -30 max.+55°C
Dimensões	107 x 58,5 x 9mm
Peso	34g

Referência	Potência	Pontos Saida	Sinal Saida	Push Dim	Material	Dimensão	Preço
SW-WT-SPI	5-24VDC	1024 Max	SPI(DATA/CLK)X2	Não	Plástico	114 x 38 x 20mm	<b>23,71 €</b>

## Controlador SPI / Fitas Digital Pixel RGB 5-24VDC



Sinal de Saida	RF(2,4GHz)
Alcance	>30 Mt
Temp. Funcionamento	min. -10 max.+55°C
Temporizador	Não suportado
Efeitos de Animação	76
Som	Não suportado
IC Suportado	WS2811 / WS2801...

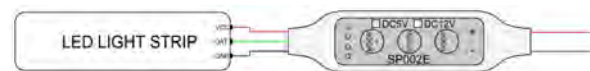

Referência	Potência	Pontos Saida	Sinal Saida	Push Dim	Material	Dimensão	Preço
SPO02E	5-24VDC	600 Max	SPI	Não	Plástico	38 x 12 x 5mm	<b>4,44 €</b>

## Controlador SPI / Fitas Digital Pixel 1 Cor 5-24VDC



Sinal de Saída	App + RF(2,4GHz)
Alcance	>30 Mt
Temp. Funcionamento	min. -10 max.+55°C
Temporizador	ON/OFF
Efeitos de Animação	ON/OFF
Som	Através do Telefone / Micro Incorporado
IC Suportado	WS2811 / WS2801...

Referência	Potência	Pontos Saída	Sinal Saída	Push Dim	Material	Preço
SP646E	5-24VDC	1800 Max	SPI	Não	Plástico	8,25 €

## Controlador SPI / Fitas Digital Pixel RGB+CCT 5-24VDC

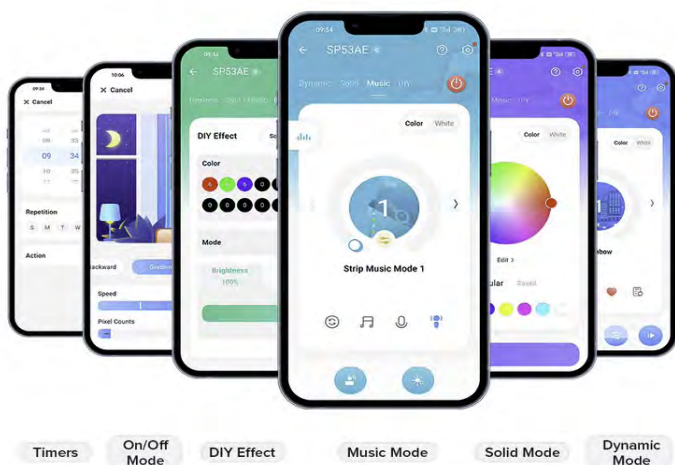

Referência	Potência	Pontos Saída	Sinal Saída	Push Dim	Material	Dimensão	Preço
SP53AE+RB4	5-24VDC	600PX Max	SPI RGB+CCT IoT	Não	Plástico	78 x 56 x 20mm	25,37 €

# Controlador SPI / Fitas Digital Pixel 5-24VDC

Sinal de Entrada	PIR Sensor + Push Button	Proteção	Polaridade Invertida
Sinal de Saida	SPI (TTL) X 2	Certificado	CE , RoHS , EMC , LVD
Temp. Funcionamento	min. -30 max.+55°C	Distância de Detecção	3mt
Control Dots	960	Ângulo de Detecção	30°

Referência	Alimentação	Saida	Saida Máx.	Push Dim	Dimensão	Preço
SW-ES-D	5-24VDC	900 Max	SPI(DATA/CLK)X2	Sim	170 x 50 x 23mm	32,64 €

## Controlador SPI / Fitas Digital Pixel 5-24VDC

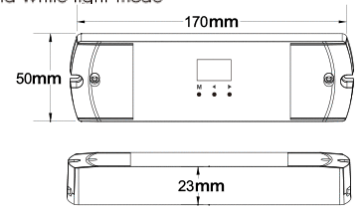
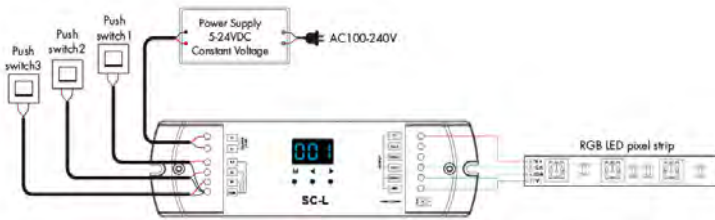
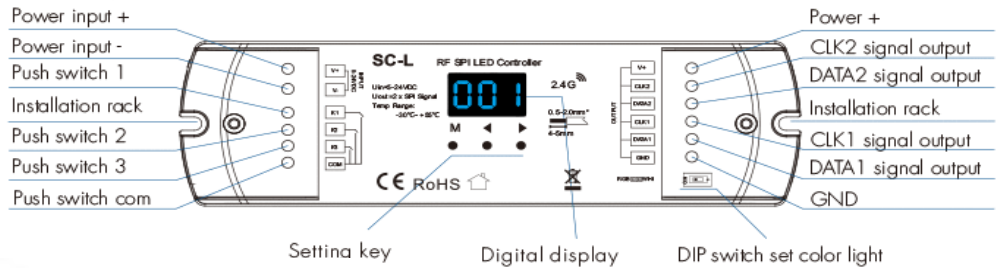
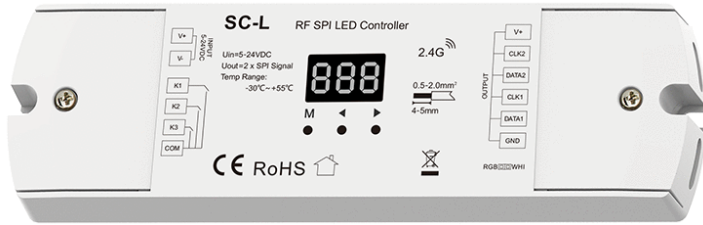

Sinal de Entrada	DMX512 + RF(2,4Ghz)	Proteção	Polaridade Invertida
Sinal de Saida	SPI (TTL) X 2	Certificado	CE , RoHS , EMC , LVD
Temp. Funcionamento	min. -30 max.+55°C	Índice de Proteção	IP20
Control Dots	900	Dynamic Modes	RGB 32 / Cor única 8

Referência	Alimentação	Saida	Saida Máx.	Push Dim	Dimensão	Preço
SW-SC-L	5-24VDC	900 Max	SPI(DATA/CLK)X2	Sim (3 switches)	170 x 50 x 23mm	11,63 €

## Controlador DMX - SPI 5-24VDC

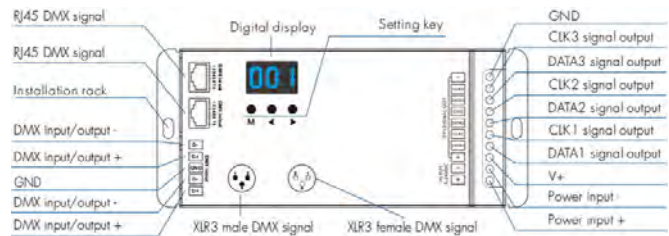

Sinal de Entrada	DMX512 + RF(2,4Ghz)	Proteção	Polaridade Invertida
Sinal de Saida	SPI (TTL) X 3	Certificado	CE , RoHS , EMC , LVD
Temp. Funcionamento	min. -30 max.+55°C	Índice de Proteção	IP20
Control Dots	170Pixels (RGB510CH)Max.900	Dynamic Modes	32

Referência	Alimentação	Saida	Saida Máx.	Função	Dimensão	Preço
SW-DSA	100-240VAC	1 Canal x 1,5A	240VAC - 360W	DMX512 - SPI	187 x 46 x 22mm	55,67 €

## 28

## Dimmers



## Dimmer 12V



**Obs:** Ideal para trabalhar com baixa potência, RF de bom alcance, comando tipo porta chaves.

Referência	Potência	Volts	Canais	Sinal de Entrada	Material	Dimensão	Preço
521/CH	12VDC / 96W	12VDC	1	RF (2,4GHz)	Plastico	98 x 57 x 34mm	5,00 €

## Dimmer 12-24V



**Obs:** Comando com 4 Canais, ideal para controlo de iluminação led 5/24VDC; comando pode controlar até 4 zonas diferentes.

**Nota:** Kit de 1 controlador + Comando.

Referência	Potência	Volts	Canais	Sinal de Entrada	Material	Dimensão	Preço
670	12VDC / 192W	5- 24 VDC	1	RF (2,4GHz)	Metal / Plastico	120 x 67 x 27mm	9,90 €

## Comando Dimmer SR



**Obs:** Comando 1 canal Touch. Acabamento suave e ergonómico. Compatível com os dimmers SR-2501.

**Nota:** Contém suporte de parede para comando. Pilhas incluídas.

Referência	Zonas	Compatibilidade	Função	Sinal Saída	Alimentação	Dimensão	Preço
SR-2828	1	Toda a Gama SR-2501	Dimmer	RF (2,4GHz)	2 x Pilha CR2025	141 x 35 x 8,5mm	20,16 €



**Obs:** Comando 1 canal. Acabamento suave e ergonómico. Compatível com os dimmers SR-2501.

**Nota:** Contém suporte de parede para comando. Pilhas incluídas.

Referência	Zonas	Compatibilidade	Função	Sinal Saída	Alimentação	Dimensão	Preço
SR-2807N	1	Toda a Gama SR-2501	DIMMER	RF (2,4GHz)	1 x Pilha CR2025	Ø38,5 x 14mm	12,00 €
SR-2833S		SR-1009SAC-HP / SR-2400TAC-RF					

## Dimmer SR 12-24V



**Obs:** Permite dimar equipamentos de 12VDC, através de controlo 0/1-10V.  
**Nota:** Compatível com TX211A (Hager); MTN647091 (SCHNEIDER).

Referência	Potência	Volts (ent/saída)	Canais	Sinal Entrada	Push Dim	Função	Dimensão	Preço
SR-2006	12VDC / 1*96W	12- 36 VDC	1	0/1-10V	NÃO	Dimmer	95 x 37 x 20mm	21,50 €

## Dimmer 230VAC



**Obs:** Permite control através botão pressão (push) ou com comando RF. (SR-2801F e SR-2828).

**Nota:** Controlador dimmer Push / Comando RF.

Referência	Potência	Volts (ent/saída)	Canais	Sinal Entrada	Push Dim	Função	Dimensão	Preço
SR-2501AC	2x 200W	210 - 240 VAC	1	Rádio Frequência	SIM	Dimmer	170 x 59 x 29mm	47,00 €



**Obs:** Tamanho standard EU. Permite controlo com comando SR-2833S.



Referência	Potência	Volts (ent/saída)	Canais	Sinal Entrada	Push Dim	Função	Dimensão	Preço
SR-2400TAC-RF	150W	100-240VAC	1	Dimmer RF TRIAC		Dimmer	80 x 80 x 53mm	45,00 €

# Dimmer WIFI TRIAC 230VAC



Funciona S/Neutro

- Neutral not required
- OT, OC, ST protection
- Min. Min. Brightness adjustable
- Max. brightness self-adjust
- Power-cut memory and turn-off memory
- Com Compatible with RC and RL
- Multiway Multiway control

Referência	Potência	Volts (ent/saida)	Canais	Sinal Entrada	Push Dim	Função	Dimensão	Preço
VK-D688	150W	100-240VAC	1	Dimmer TRIAC		Dimmer	80 x 80 x 53mm	60,00 €
VK-SP	Espelho							4,50 €



# 29

## Kinetic Switch



Sem fios

Sem Bateria

Confiável

3 Anos de Garantia

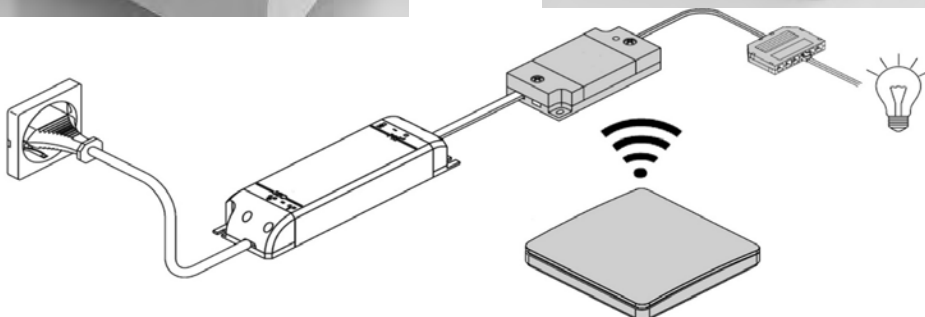

## Controlador Kinetic

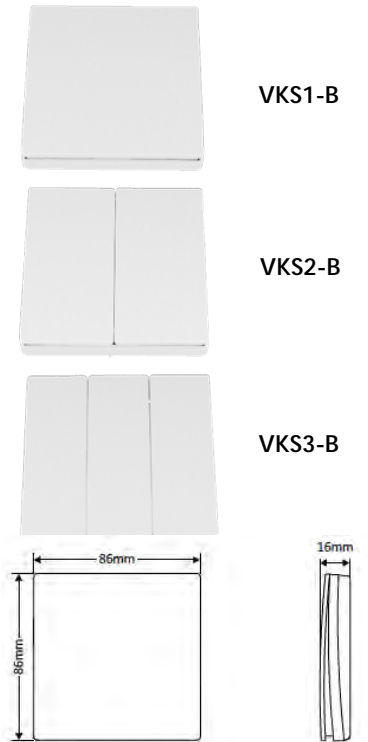

Referência	RF	Compatibilidade	Função	Material	IP	Preço
VKS1-B						15,35 €
VKS2-B	433Mhz	Recetor Kinetic	On / Off - Dimmer	Policarbonato	65	17,90 €
VKS3-B						22,85 €

## Kinetic Recetor WIFI 230VAC

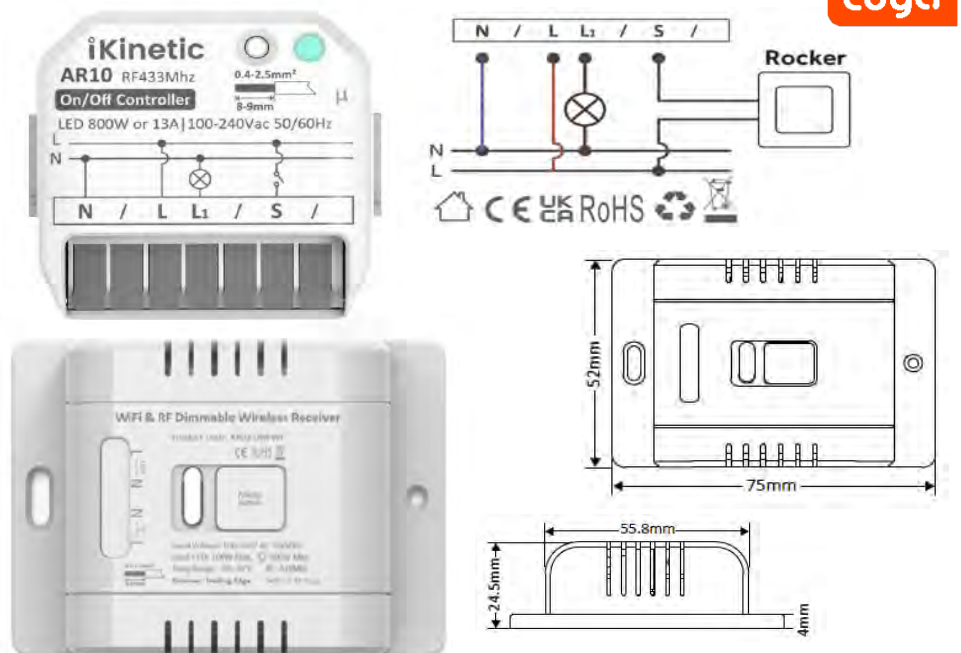

Sinal de Entrada	RF 433Mhz + Tuya App	Temp. Funcionamento	min. -30 max. +55°C
Alcance	>30 Mt	Índice de Proteção	IP20
Compatibilidade	Comandos Kinetic Switch	Certificado	CE , RoHS

Referência	Alimentação	Saída Máx.	Função	Preço
VKR10-B	85-240V	800W	On/Off	24,89 €
VKR2-B		100W	Dimmer	38,53 €

## Kinetic Recetor WIFI 12 / 24VDC



Sinal de Entrada	RF 433Mhz + Tuya App	Temp. Funcionamento	min. -10 max.+40°C
Alcance	>35 Mt Exterior; >15Mt Interior	Índice de Proteção	IP44
Material	Polycarbonato	Certificado	CE , RoHS

Referência	Alimentação	Saída Máx.	Função	Preço
VKR3-B	12-24VDC	12VDC - 60W / 24VDC - 120W	Dimmer	26,52 €

## Kinetic Campainha

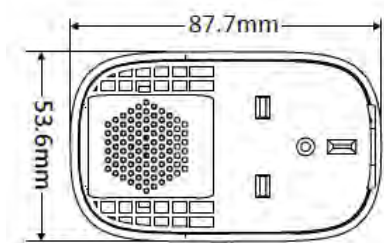
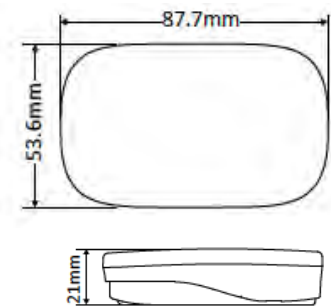

Sinal de Entrada	RF 433Mhz	Temp. Funcionamento	min. -10 max.+40°C
Alcance	>35 Mt Exterior; >15Mt Interior	Índice de Proteção	IP44
Material	Polycarbonato	Certificado	CE , RoHS

Referência	Alimentação	Função	Preço
VDB1-B	85-240V	Campainha Cinetica	25,22 €

## Kinetic Recetor Matter 230VAC ON/OFF

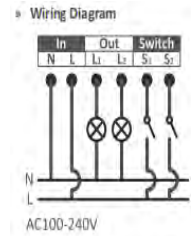
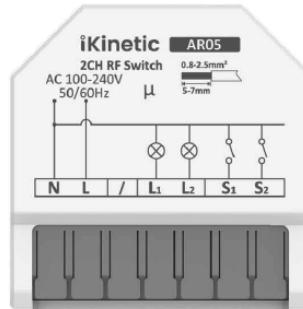
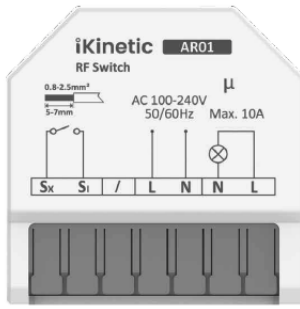

Sinal de Entrada	RF433Mhz+Matter+Contato Seco	Temp. Funcionamento	min. -10 max.+40°C
Alcance	>35 Mt Exterior; >15Mt Interior	Índice de Proteção	IP20
Material	Policarbonato	Certificado	CE , RoHS

Referência	Alimentação	Saida Máx.	Função	Dimensões	Preço
AR01-MW	85-240V	4A	On/Off	67 x 33 x 24mm	18,36 €
AR05-MW		2x3A	On/Off	42 x 42 x 16.5mm	21,68 €

## Kinetic Recetor Matter 230VAC Dimmer

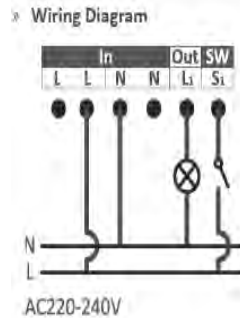
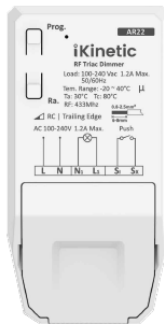

Sinal de Entrada	RF 433Mhz +Matter + Push Dim	Temp. Funcionamento	min. -10 max.+40°C
Alcance	>35 Mt Exterior; >15Mt Interior	Índice de Proteção	IP20
Material	Policarbonato	Certificado	CE , RoHS

Referência	Alimentação	Saida Máx.	Função	Dimensões	Preço
AR22-MW	85-240V	300W	Dimmer	88 x 45 x 24mm	30,60 €

## Kinetic Recetor Matter 12-24VDC Dimmer

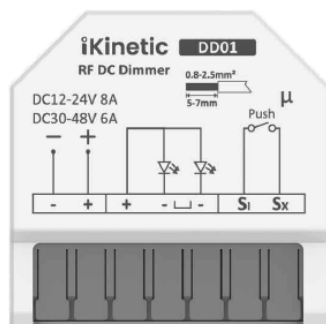

Sinal de Entrada	RF 433Mhz +Matter + Push Dim	Temp. Funcionamento	min. -10 max.+40°C
Alcance	>35 Mt Exterior; >15Mt Interior	Índice de Proteção	IP20
Material	Policarbonato	Certificado	CE , RoHS

Referência	Alimentação	Saida Máx.	Função	Dimensões	Preço
DD01-MW	12-24VDC	12VDC - 96W / 24VDC - 192W	Dimmer	53 x 53 x 24mm	17,85 €
BR01	Pilha - CR2032			88 x 74 x 15mm	11,48 €



## Amplificador SW RGBW



Sinal de Entrada	PWM e DMX Decoders	Certificado	CE , RoHS , EMC , LVD , RED
Temp. Funcionamento	min. -30 max.+55°C	Índice de Proteção	IP20

Referência	Alimentação	Saída	Saída Máx.	Função	Dimensão	Preço
SW-EV1-S		1 Canal x 15A	12VDC - 180W / 24VDC - 360W		160 x 45 x 27mm	<b>14,87 €</b>
SW-EV4	12-24VDC	4 Canais x 5A	12VDC - 240W / 24VDC - 480W	Amplificador de Sinal	175 x 45 x 27mm	<b>14,58 €</b>
SW-EV5		5 Canais x 5A	12VDC - 240W / 24VDC - 720W		107 x 75 x 24.5mm	<b>29,76 €</b>

## Amplificador SR RGBW

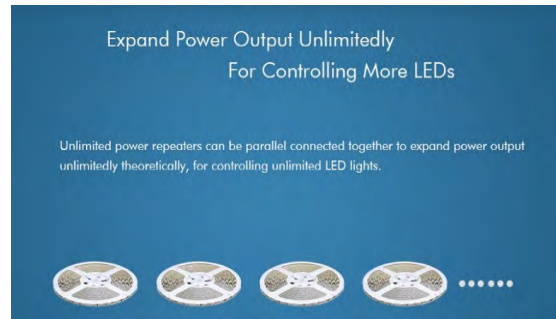

Sinal de Entrada	PWM e DMX Decoders	Certificado	CE , RoHS , EMC , LVD , TUV
Temp. Funcionamento	min. -20 max.+50°C	Índice de Proteção	IP20

Referência	Alimentação	Saída	Saída Máx.	Função	Dimensão	Preço
SR-3002	12VDC / 4*96W	4 Canais x 8A	12VDC - 384W / 24VDC - 768W	PWM ( 0/1-10V e DMX Decoders)	168 x 58 x 28mm	<b>29,52 €</b>

## Amplificador RGB / RGBW



Referência	Alimentação	Saída	Saída Máx.	Função	Dimensão	Preço
529/SM	12-24VDC	3 Canais x 5A	12VDC - 180W / 24VDC - 360W	Amplificador de Sinal	60 x 34 x 74mm	<b>8,08 €</b>
529W		4 Canais x 5A	12VDC - 240W / 24VDC - 480W		147 x 74 x 34mm	<b>15,75 €</b>

## Amplificador RGB

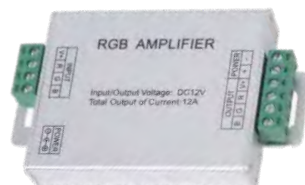

Referência	Alimentação	Saída	Saída Máx.	Função	Dimensão	Preço
324	12-24VDC	3 Canais x 4A	12VDC - 144W / 24VDC - 288W	Amplificador de Sinal	140 x 65 x 24mm	<b>6,66 €</b>



## Sensor Movimento PIR

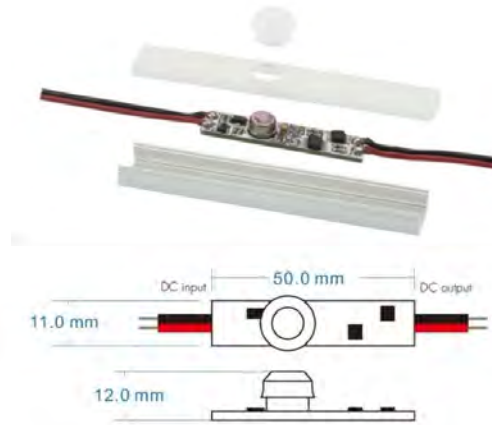
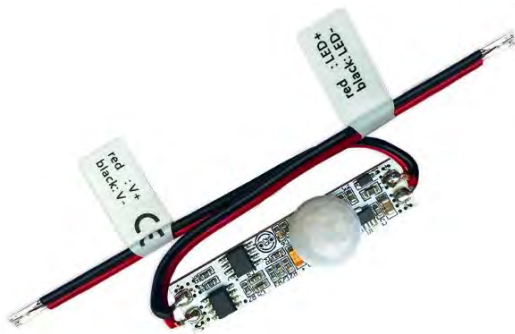

**Obs:** ON - Quando pessoas ou objectos entram no seu raio de ação.  
OFF - Quando os mesmos se afastam e após 30s.  
Normalmente instalado em perfil de alumínio.

Alcance	Até 3 Mt	Proteção	Polaridade Invertida
Ângulo de Detecção	120	Certificado	CE , EMC , LVD
Temp. Funcionamento	min. -30 max. +55°C	Índice de Proteção	IP20

Referência	Alimentação	Saída	Saída Máx.	Função	Dimensão	Preço
SW-E1-R	12-24VDC	1 Canal x 3A	12VDC - 36W / 24VDC - 72W	PIR Motion Sensor Switch	50 x 11 x 12mm	6,63 €

## Touch Dimmer 12/24V



**Obs:** Para perfil, controlado através da tampa. Com um só toque desliga, se mantiver pressionado aumenta ou diminui a intensidade.

**Nota:** Led azul de indenificação StandBy.

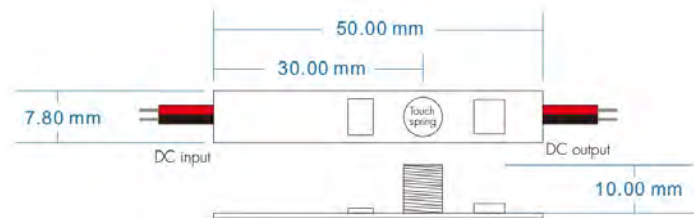

Referência	Alimentação	Saída	Saída Máx.	Função	Dimensão	Preço
SW-E1-C	12-24VDC	1 Canal x 3A	12VDC - 36W / 24VDC - 72W	Touch Dimmer p/ perfil	50 x 7,8 x 10mm	6,63 €

## Sensor para Porta de Roupeiro

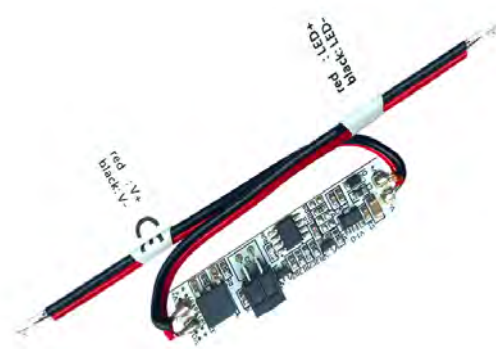

**Obs:** Para instalação em perfil de led. Abrindo a porta liga gradualmente, ao fechar a porta desliga gradualmente.

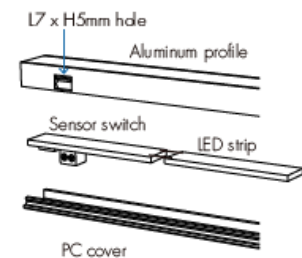
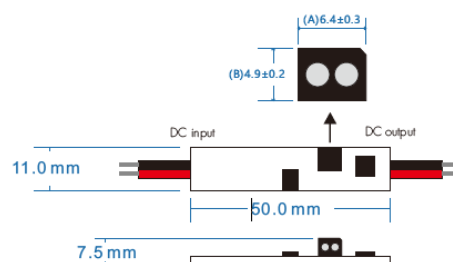

Alcance	Até 8 Cm	Proteção	Polaridade Invertida
Ângulo de Detecção	15-30cm	Certificado	CE , EMC , LVD

Referência	Alimentação	Saída	Saída Máx.	Função	Dimensão	Preço
SW-E1-D	12-24VDC	1 Canal x 3A	12VDC - 48W / 24VDC - 96W	Sensor P/Roupeiro	50 x 7,8 x 10mm	6,63 €

## Sensor PIR Encastrar



Sensor PIR de montagem em teto falso  
Saída de 1 Canal com possibilidade dimmer 0/1-10V

Funciona com comando remoto RF 2.4G da Gama SW

Vários modos de funcionamento

Tempo / LUX /

Funciona como comando remoto RF.  
Envia sinal RF 2,4G e emparelha com Controladores da Gama SW

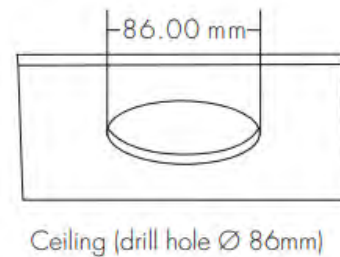
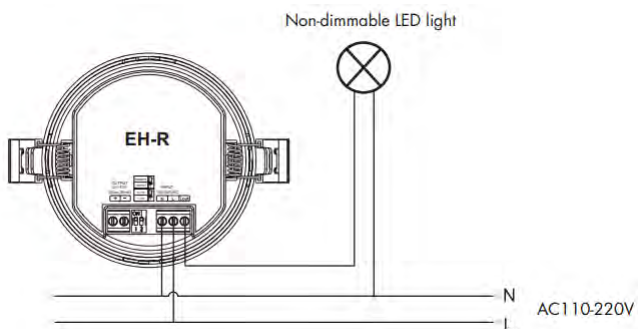
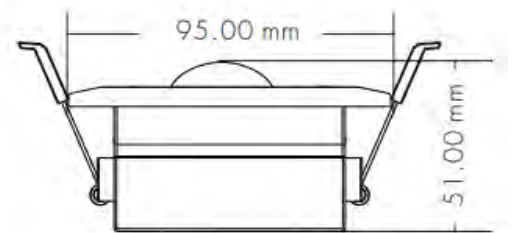
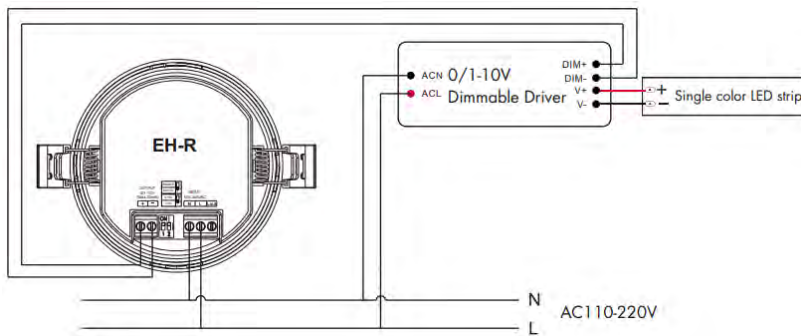

Alcance	Até 5Mt	Proteção	Polaridade Invertida
Ângulo de Detecção	120	Certificado	CE, EMC, LVD
Temp. Funcionamento	min. -30 max. +55°C	Índice de Proteção	IP20

Referência	Alimentação	Saída	Saída Máx.	Função	Dimensão	Preço
SW-EH-R	100-240VAC	4A	12VDC - 384W / 24VDC - 768W	Constant Voltage + SPI (TTL)	86mm	22,11 €

## Kit Sensor Movimento PIR 12/24V

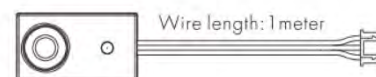
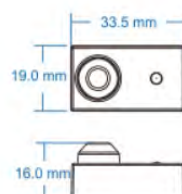
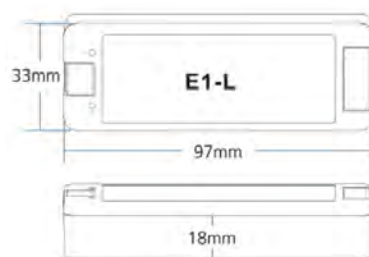

**Obs:** Sensor de pequenas dimensões.

ON - Quando pessoas ou objectos entram no seu raio de ação.

OFF - Quando os mesmos se afastam e após 30s.

Alcance	Até 3 Mt	Proteção	Polaridade Invertida
Ângulo de Detecção	120	Certificado	CE , EMC , LVD

Referência	Alimentação	Saída	Saída Máx.	Função	Dimensão	Preço
SW-E1L-ER	12-24VDC	1 Canal x 8A	12VDC - 96W / 24VDC - 198W	Sensor Movimento PIR	97 x 33 x 18mm	12,80 €

## Kit Sensor Movimento PIR 230VAC

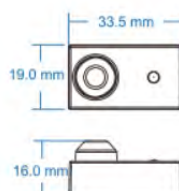
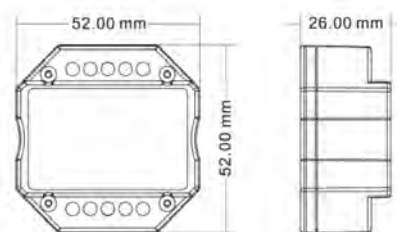

**Obs:** Sensor de pequenas dimensões.

ON - Quando pessoas ou objectos entram no seu raio de ação.

OFF - Quando os mesmos se afastam e após 30s.

Alcance	Até 3 Mt	Proteção	Polaridade Invertida
Ângulo de Detecção	120	Certificado	CE , EMC , LVD

Referência	Alimentação	Saída	Saída Máx.	Função	Dimensão	Preço
SW-E1H-ER	100-240VAC	1 Canal x 3A	240VAC - 720W	Sensor Movimento PIR	52 x 52 x 26mm	20,30 €

## Sensores DIY

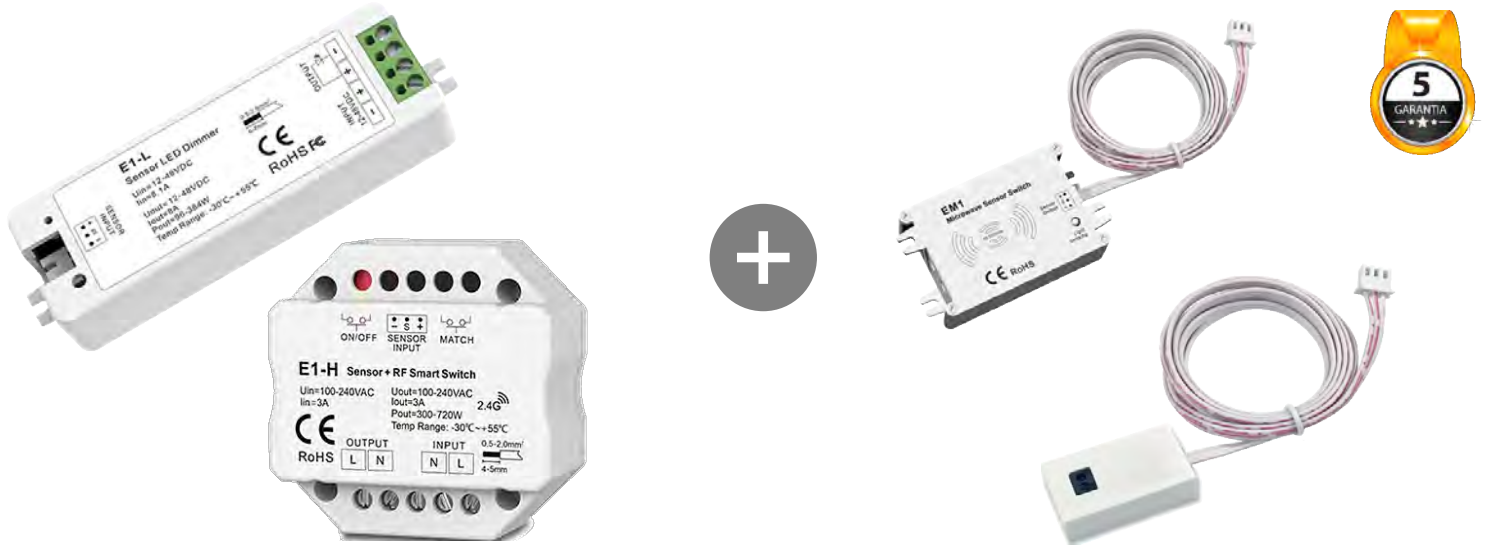

## Sensor DIY 12/24VDC

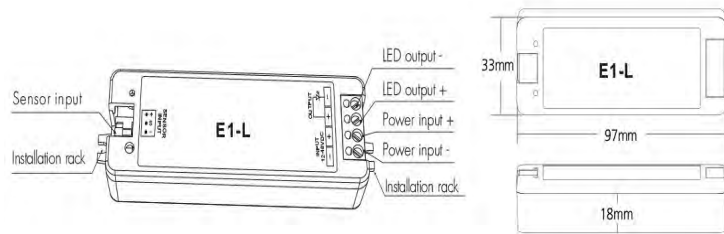

Índice de Proteção IP20      Proteção Certificado  
 Temp. Funcionamento min. -30 max.+55°C      Polaridade Invertida CE , EMC , LVD

Referência	Alimentação	Saída	Saída Máx.	Função	Dimensão	Preço
SW-E1L	12-24VDC	1 Canal x 8A	12VDC - 96W / 24VDC - 198W	Controlador para Sensor DIY	97 x 33 x 18mm	<b>7,18 €</b>

## Sensor DIY 230AC

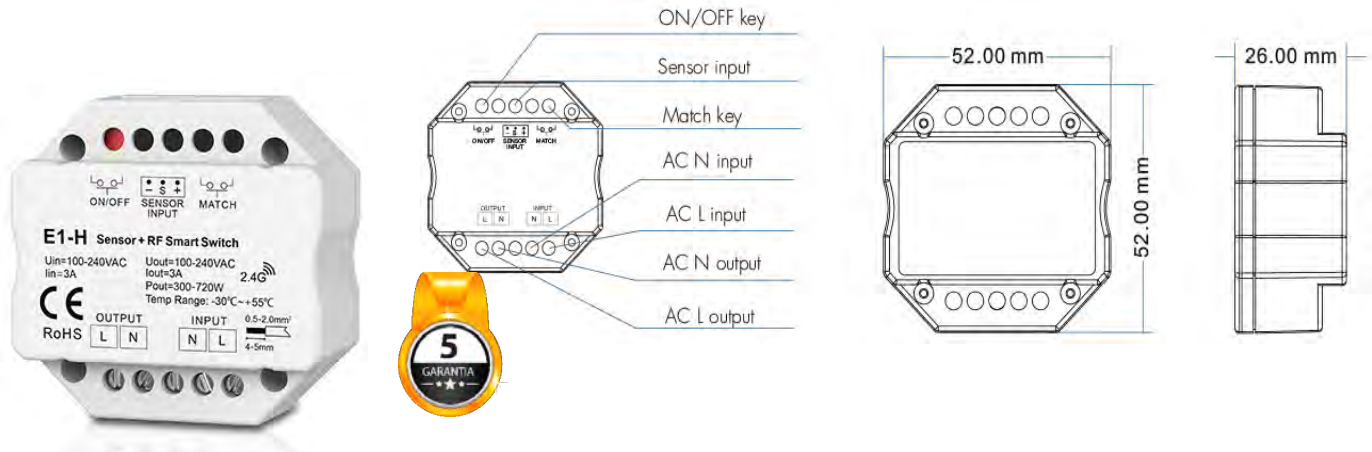

Índice de Proteção IP20      Proteção Certificado  
 Temp. Funcionamento min. -30 max.+55°C      Polaridade Invertida CE , EMC , LVD

Referência	Alimentação	Saída	Saída Máx.	Função	Dimensão	Preço
SW-E1H	100-240VAC	1 Canal x 3A	240VAC - 720W	Controlador para Sensor DIY	52 x 52 x 26mm	<b>14,79 €</b>

## Sensor DIY Microondas

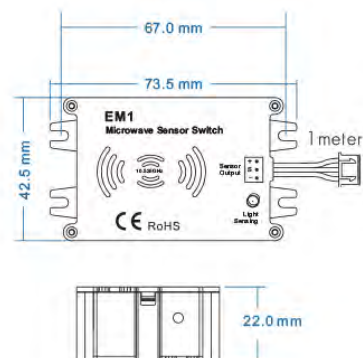

Alcance	Max.(DxH) 20 x 15Mt	Sensibilidade de Detecção	10%, 25%, 50%, 75%, 100%
Ângulo de Detecção	Instalação Parede 150°/Teto 360	Sensibilidade Luminosa (Lux)	10, 30, 50, 100, 150, 200, Off
Altura de Instalação	Max.15Mt	Detecção de Movimento	0,5 - 3m/s

Referência	Função	Dimensão	Preço
SW-EM1	Sensor Microondas	67 x 42,5 x 22mm	16,92 €

## Sensor DIY para Porta de Roupeiro

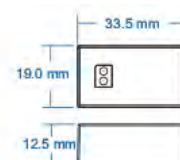
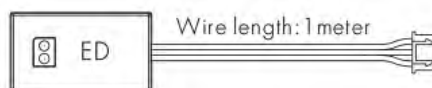

Alcance	Até 10 Cm	Proteção	Polaridade Invertida
Ângulo de Detecção	15 - 30°	Certificado	CE , EMC , LVD

Referência	Função	Dimensão	Preço
SW-ED	Sensor Porta Roupeiro	33,5 x 19 x 12,5mm	3,81 €

## Sensor DIY Passagem

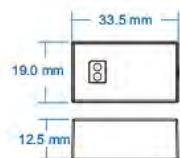

Alcance	Até 8 Cm	Cabo de Ligação	1 Mt
Ângulo de Detecção	15 - 30°	Certificado	CE , EMC , LVD

Referência	Função	Dimensão	Preço
SW-EB	Sensor Passagem	33,5x19x12,5mm	3,81 €

## Sensor PIR de escadas - 32 Canais - OLED



Facilidade de uso com ecrã Oled e 3 botões  
 4 modos de funcionamento seleccionáveis  
 2 Sensores de Movimento  
 Múltiplos modos de cor incorporados  
 Velocidade 1-8 ajustável  
 Função de auto-teste



Daylight sensor (30cm)  
1 pcs



PIR sensor  
2 pcs



PIR sensor  
extension line (5m)  
2 pcs

Alcance Até 3 Mt  
 Ângulo de Detecção 120  
 Temp. Funcionamento min. -30 max. +55°C

Proteção Certificado  
 Índice de Proteção

Polaridade Invertida  
 CE, EMC, LVD  
 IP20

Referência	Alimentação	Saída	Saída Máx.	Função	Dimensão	Preço
SW-ES32	12-24VDC	32 Canais x 1A	12VDC - 384W / 24VDC - 768W	Constant Voltage + SPI (TTL)	170 x 80 x 40mm	75,63 €

## Interruptor / Dimmer 12/24VDC

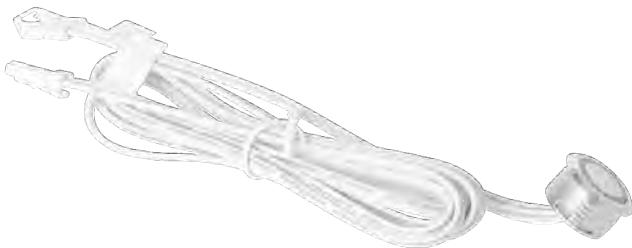

Índice de Proteção IP20  
 Temp. Funcionamento min. -30 max. +55°C

Proteção Certificado

Polaridade Invertida  
 CE, EMC, LVD, RED

Referência	Alimentação	Saída	Saída Max.	Função	Dimensão	Preço
SR-TOD	12-24VDC	1 Canal x 8A	12VDC - 96W / 24VDC - 198W	Controlador para Sensor DIY	52 x 52 x 26mm	11,22 €

## Sensor 1 Porta ON/OFF 12/24VDC



Índice de Proteção	IP20
Temp. Funcionamento	min. -30 max.+55°C
Cabo	2 Mt
Cor	Preto

Referência	Alimentação	Saída	Saída Max.	Função	Dimensão	Preço
SR-DC01	12-24VDC	12-24VDC	60W	Sensor Porta	Corte 12mm / Altura 18mm	<b>8,16 €</b>

## Sensor 2 Portas ON/OFF 12/24VDC



Índice de Proteção	IP20
Temp. Funcionamento	min. -30 max.+55°C
Cabo	2 Mt
Cor	Preto

Referência	Alimentação	Saída	Saída Max.	Função	Dimensão	Preço
SR-DC02	12-24VDC	12-24VDC	60W	Sensor Porta	Corte 12mm / Altura 18mm	<b>14,03 €</b>

## Interruptor / Dimmer Touch 12/24VDC



Índice de Proteção	IP20
Temp. Funcionamento	min. -30 max.+55°C
Cabo	2 Mt
Cor	Preto

Referência	Alimentação	Saída	Saída Max.	Função	Dimensão	Preço
SR-TC01	12-24VDC	12-24VDC	60W	Dimmer/Touch	Corte 12mm / Altura 18mm	<b>8,16 €</b>

## Sensor 1 Porta ON/OFF 12/24VDC



Índice de Proteção	IP20
Temp. Funcionamento	min. -30 max. +55°C
Cabo	2 Mt
Cor	Preto

Referência	Alimentação	Saída	Saída Max.	Função	Dimensão	Preço
DS-DM-03	12-24VDC	12-24VDC	60W	Sensor Porta	Corte 12mm / Altura 18mm	

## Sensor 2 Portas ON/OFF 12/24VDC



Índice de Proteção	IP20
Temp. Funcionamento	min. -30 max. +55°C
Cabo	2 Mt
Cor	Preto

Referência	Alimentação	Saída	Saída Max.	Função	Dimensão	Preço
DS-SM-04	12-24VDC	12-24VDC	60W	Sensor Porta	Corte 12mm / Altura 18mm	

## Interruptor / Dimmer Touch 12/24VDC



Índice de Proteção	IP20
Temp. Funcionamento	min. -30 max. +55°C
Cabo	2 Mt
Cor	Preto

Referência	Alimentação	Saída	Saída Max.	Função	Dimensão	Preço
DS-CM-01	12-24VDC	12-24VDC	60W	Dimmer/Touch	Corte 12mm / Altura 18mm	

## Transformadores para sensores Wireless



Referência	Saída Max.	Saída	Alimentação	Cabo	Dimensões	IP	Preço
DS-36-24B	36W						
DS-60-24B	60W						
DS-100-24B	100W	24VDC	85-265V	2 metros		20	
DS-150-24B	150W						



## Receptor 2,4G 12/24VDC



Índice de Proteção	IP20
Temp. Funcionamento	min. -30 max. +55°C
Cabo	2 Mt
Cor	Preto

Referência	Alimentação	Saída	Saída Max.	Função	Dimensão	Preço
SR-DS-2L	12-24VDC	12-24VDC	60W	Receptor 2,4G	Corte 12mm / Altura 18mm	<b>12,62 €</b>



Referência	Preço
<b>SR-002-S</b>	<b>10,46 €</b>

Sensor Wireless HandWave



<b>SR-003-S</b>	<b>10,46 €</b>
-----------------	----------------

Sensor Wireless Porta Duplo



<b>SR-004-S</b>	<b>11,48 €</b>
-----------------	----------------

Sensor Wireless Movimento



<b>SR-005-S</b>	<b>71,01 €</b>
-----------------	----------------

Botão de controlo Digital

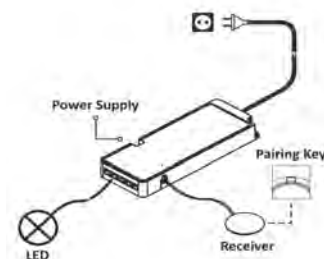



Sensor 2,4G  
Bateria Lithium  
Interface Type-C  
Alimentação 5VDC



## Transformadores IP20

	Referência	Potência	T. Saída	T. Entrada	Dimensão	Preço
	499	12W			80 x 50 x 30mm	2,20 €
	500	24W		210 - 240VAC	75 x 50 x 30mm	3,00 €
	501	60W		170 - 265VAC	125 x 55 x 30mm	4,00 €
	503/45	45W			120 x 35 x 25mm	5,39 €
	503/60	60W			140 x 35 x 25mm	7,40 €
	503/80	80W			140 x 50 x 25mm	10,20 €
	503	100W			140 x 50 x 25mm	11,48 €
	503/150	150W		170 - 265VAC	180 x 50 x 25mm	14,03 €
	503/200	200W			180 x 50 x 25mm	17,09 €
	503/250	250W			190 x 60 x 30mm	22,28 €
	503/300	300W		12 VDC	220 x 60 x 30mm	34,48 €
	503/400	400W			220 x 60 x 30mm	45,58 €
	503/500	500W			240 x 50 x 25mm	52,55 €
	542/A	150W			210 x 60 x 30mm	5,00 €
	518	200W			200 x 100 x 40mm	6,00 €
	518/A	200W			200 x 80 x 30mm	6,50 €
	519/ND	250W		210 - 240VAC	200 x 110 x 50mm	8,00 €
	519/A	250W			200 x 80 x 30mm	8,50 €
	517/N	350W			220 x 110 x 50mm	9,35 €
	503/45-24	45W			120 x 35 x 25mm	5,39 €
	503/60-24	60W			140 x 35 x 25mm	7,40 €
	503/80-24	80W			140 x 50 x 25mm	10,20 €
	503/100-24	100W			140 x 50 x 25mm	11,48 €
	503/150-24	150W		24 VDC 170 - 265VAC	180 x 50 x 25mm	14,03 €
	503/200-24	200W			180 x 50 x 25mm	17,09 €
	503/250-24	250W			187 x 60 x 30mm	22,28 €
	503/300-24	300W			220 x 60 x 30mm	34,48 €
503/400-24	400W			220 x 60 x 30mm	45,58 €	

## Transformadores IP 67

	614/36	36W			140 x 25 x 20,5mm	8,98 €
	614/60	60W		170 - 264VAC	150 x 38 x 21mm	9,95 €
	614/75	75W		210 - 240VAC	190 x 48 x 34mm	14,92 €
	614/100	100W			198 x 53 x 19mm	17,09 €
	614/150	150W			210 x 60 x 25mm	24,48 €
	614/200	200W		12 VDC 170 - 264VAC	235 x 65 x 30mm	36,00 €
	614/300	300W			225 x 80 x 30mm	35,20 €
614/500	500W			265 x 80 x 35mm	43,35 €	
	527	24W			185 x 25 x 20mm	6,51 €
	525	100W		210 - 240VAC	220 x 50 x 40mm	17,31 €
	514	150W			210 x 70 x 35mm	29,25 €
	498	200W			230 x 95 x 40mm	36,00 €
	614/36-24	36W			130 x 40 x 20mm	8,98 €
	614/60-24	60W			150 x 40 x 25mm	9,95 €
	614/100-24	100W			205 x 50 x 25mm	17,09 €
	614/150-24	150W		24 VDC 170 - 264VAC	210 x 60 x 25mm	24,48 €
	614/200-24	200W			235 x 65 x 30mm	29,58 €
	614/300-24	300W			225 x 80 x 30mm	35,20 €
	614/500-24	500W			265 x 80 x 35mm	43,35 €
518/24IP	200W			210 - 240VAC	225 x 65 x 40mm	36,00 €

## Transformadores Piscina IP 67



Referência	Potência	T. Saída	T. Entrada	Dimensão	Preço
643	60W	12 VAC	210 - 240VAC	100 x 60 x 80mm	49,47 €
644	120W			200 x 130 x 65mm	52,15 €

Obs: Transformador de enrolamentos separados para iluminação de Piscinas.

## Transformadores Dimáveis 0-10V - TRIAC



Referência	Potência	Tensão Saída	Tensão Entrada	Tipo	Dimensão	Preço
503/100-12D	100W	12VDC			160 x 50 x 30mm	26,78 €
503/200-12D	200W		170 - 264VAC	IP20	205 x 65 x 30mm	35,70 €
503/100-24D	100W	24VDC			230 x 50 x 30mm	26,78 €
503/200-24D	200W				290 x 50 x 30mm	35,70 €

## Transformadores Dimáveis DALI



CE RoHS BIS SELV IP67

Referência	Potência	Tensão Saída	Tensão Entrada	Tipo	Dimensão	Preço
614/60-24DA	60W				210 x 50 x 30mm	50,24 €
614/100-24DA	100W	24VDC	100 - 240VAC	IP20	255 x 50 x 30mm	57,12 €
614/200-24DA	200W				305 x 50 x 30mm	71,15 €

## Transformadores Voltagem Ajustável

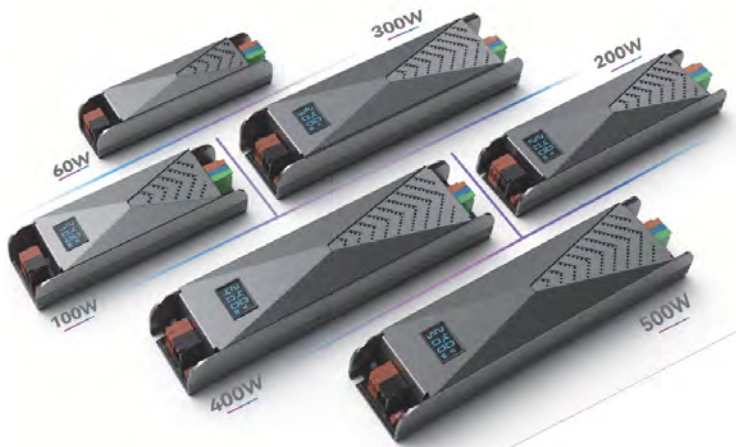

**XT XT Series**  
**Innovative Designs**

- | Slow start switch
- | Voltage power display
- | brightness adjustment switch
- | Portable terminal application
- | Integrated glue filling process
- | innovative appearance design



• Integrated glue filling machine, semi-gluing technology



• fully moisture-proof, waterproof, insect-proof, and dust-proof,



Referência	Potência	Tensão Saída	Tensão Entrada	Tipo	Dimensão	Preço
503/60-12XT	60W				160 x 35 x 25mm	11,17 €
503/100-12XT	100W				170 x 50 x 25mm	17,09 €
503/200-12XT	200W	12VDC			205 x 50 x 25mm	22,70 €
503/300-12XT	300W				230 x 55 x 30mm	34,48 €
503/400-12XT	400W				255 x 55 x 30mm	46,00 €
503/60-24XT	60W		180 - 265VAC	IP20	160 x 35 x 25mm	11,61 €
503/100-24XT	100W				170 x 50 x 25mm	17,00 €
503/200-24XT	200W	24VDC			205 x 50 x 25mm	22,58 €
503/300-24XT	300W				230 x 55 x 30mm	34,48 €
503/400-24XT	400W				255 x 55 x 30mm	46,00 €
503/500-24XT	500W				255 x 55 x 30mm	52,55 €

## Transformadores Classe 2

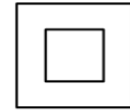

CLASSE II

Referência	Potência	Tensão Saída	Tensão Entrada	Tipo	Dimensão	Preço
614/20-24C2	20W				140 x 25 x 25mm	<b>8,67 €</b>
614/40-24C2	40W	24VDC	100-240VAC	IP67	140 x 45 x 25mm	<b>11,48 €</b>
614/100-24C2	100W				190 x 50 x 40mm	<b>23,72 €</b>

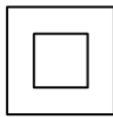

CLASSE II

Input Voltage: 100-240Vac.

24V Constant voltage output.

Efficiency up to 90%/ THD<10% EN61000-3-2 CLASS A

Surge protection: 8-24W: 2KV, 30-150W: 4KV

Protection level: IP65

SCP/OTP/OVP protection.

Authentication:8-24W:CCC,CE,UL,FCC 30-150W:(LVD,EMC)CE,UL,FCC

Referência	Potência	Tensão Saída	Tensão Entrada	Tipo	Dimensão	Preço
614/16-24-RAP	16W				70 x 35 x 25mm	<b>8,01 €</b>
614/30-24-RAP	30W				120 x 35 x 25mm	<b>11,27 €</b>
614/75-24-RAP	75W	24VDC	100-240VAC	IP65	160 x 40 x 35mm	<b>18,21 €</b>
614/100-24-RAP	100W				170 x 55 x 40mm	<b>26,57 €</b>
614/150-24-RAP	150W				170 x 55 x 40mm	<b>37,87 €</b>

# Transformadores + Dimmer Triac 24VDC

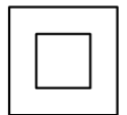
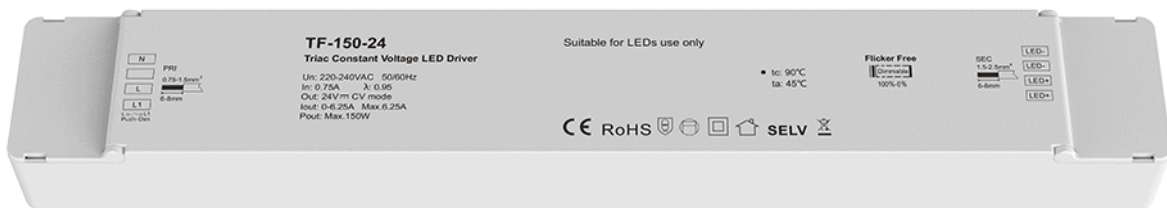
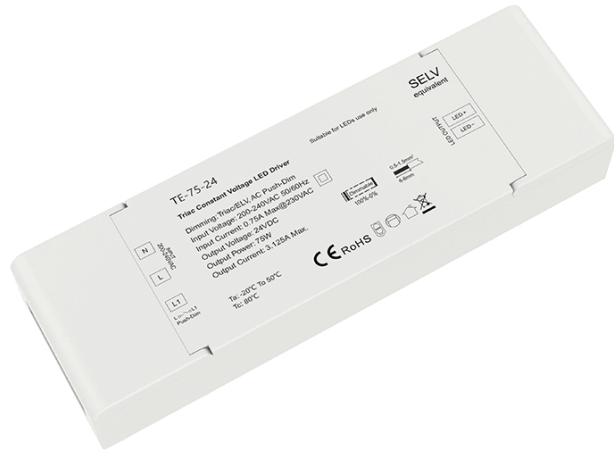

CLASSE II

Sinal de Entrada	PUSH DIM	Proteção	Polaridade Invertida
Protocolo	IEC 62386-102, 62386-207	Certificado	CE
Temp. Funcionamento	min. -30 max.+55°C	Índice de Proteção	IP20

Referência	Alimentação	Saída	Saída Máx.	Função	Dimensão	Preço
SW-TE40-24			24VDC - 40W		170 x 45 x 30mm	14,48 €
SW-TE75-24	85-265VAC	1 Canal	24VDC - 75W	Dimmer + Push Switch	180 x 55 x 30mm	17,90 €
SW-TE150-24			24VDC - 150W		235 x 65 x 35mm	28,31 €

## MEAN WELL GAMA COMPLETA



Os preços dos transformadores Meanwell estão em constante oscilação. Sujeito sempre a confirmação de valor.

	Referência	Potência	T. Saída	T. Entrada	Dimensão	Preço	
 	MW/15	15W			62,5 x 51 x 28mm	13,18 €	
	MW/25	25W			78 x 51 x 28mm	14,19 €	
	MW/35	35W			99 x 82 x 30mm	17,39 €	
	MW/75	75W			99 x 97 x 30mm	24,38 €	
	MW/100	100W		85 - 264VAC	129 x 97 x 30mm	26,80 €	
	MW/150	150W			159 x 97 x 30mm	27,00 €	
	MW/200	200W			215 x 115 x 30mm	72,45 €	
	MW/500	500W			230 x 127 x 40,5mm	108,90 €	
 	MW/LPV20-12	20W			118 x 35 x 26mm	13,74 €	
	MW/LPV35-12	35W			148 x 40 x 30mm	19,21 €	
	MW/LPV60-12	60W	12 VDC		90 - 264VAC	162,5 x 42,5 x 32mm	21,10 €
	MW/LPV100-12	100W			190 x 52 x 37mm	31,86 €	
	MW/LPV150-12	150W			191 x 63 x 37,5mm	45,54 €	
	MW/ELG200-12	200W			100 - 305VAC	220 x 71 x 37,5mm	84,82 €
	MW/ELG300-12	300W			219 x 63 x 35,5mm	119,19 €	
	MW/NPF-40	40W			90 - 305VAC	150 x 53 x 35mm	32,00 €
 	MW/D16	15W			77 x 40 x 29mm	7,98 €	
	MW/D25	25W			90 - 264VAC	84 x 57 x 29,5mm	12,40 €
	MW/D35	35W			84 x 57 x 29,5mm	15,50 €	
 	MW/15-24	15W			62,5 x 51 x 28mm	11,80 €	
	MW/25-24	25W			78 x 51 x 28mm	14,19 €	
	MW/35-24	35W			99 x 82 x 30mm	14,56 €	
	MW/75-24	75W			99 x 97 x 30mm	21,20 €	
	MW/100-24	100W		85 - 264VAC	129 x 97 x 30mm	23,30 €	
	MW/150-24	150W			159 x 97 x 30mm	25,25 €	
	MW/200-24	200W			215 x 115 x 30mm	72,22 €	
	MW/LPV20-24	20W	24 VDC			118 x 35 x 26mm	15,76 €
 	MW/LPV35-24	35W			148 x 40 x 30mm	18,56 €	
	MW/LPV60-24	60W			90 - 264VAC	162 x 42 x 30mm	21,10 €
	MW/LPV100-24	100W			190 x 52 x 37mm	33,24 €	
	MW/LPV150-24	150W			191 x 63 x 37,5mm	50,37 €	
	MW/ELG200-24	200W			100 - 305VAC	220 x 71 x 37,5mm	81,84 €
	MW/ELG300-24	300W			219 x 63 x 35,5mm	115,51 €	
	MW/Q60	60W	16 VDC	210 - 240VAC		90 x 40 x 100mm	35,00 €
	 	MW/D8-24	8W	24 VDC	90 - 305VAC	60 x 30 x 23,5mm	6,06 €



Referência	Potência	Tensão Saída	Tensão Entrada	Dimensão	Preço
MW/UHP-350-12	350W	12 VDC	90-264VAC	220 x 62 x 31mm	104,01 €
MW/UHP-500-12	500W			232 x 81 x 31mm	153,76 €
MW/UHP-350-24	350W	24 VDC	90-264VAC	220 x 62 x 31mm	122,61 €
MW/UHP-500-24	500W			232 x 81 x 31mm	164,45 €

Transformadores Mean Well Dimáveis IP67



Referência	Potência	Tensão Saída	Tensão Entrada	Dimensão	Preço
MW/LPF60D-12	60W	12VDC	90-305VAC	162,5 x 43 x 32mm	39,10 €
MW/HLG120-12	120W		90-264VAC	220 x 68 x 38,8mm	57,27 €
MW/HLG150-12	150W		228 x 68 x 38,8mm	61,60 €	
MW/LPF60D-24	60W	24VDC	90-305VAC	162,5 x 43 x 32mm	39,10 €
MW/HLG100-24	100W		90-264VAC	220 x 68 x 38,8mm	54,20 €
MW/HLG150-24	150W		228 x 68 x 38,8mm	59,57 €	

Drives para Painéis

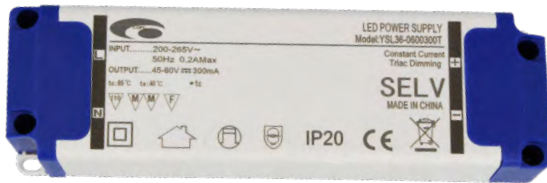

## Drives CC TRIAC Dimáveis P/Painéis LED

IP  
20

Referência	Potência	T. Entrada	T. Saída	Corrente	PF	Dimensão	Preço
DRI15/18D	15 - 18w	200 - 265VAC	45 - 60 VDC	300mA	0,9	133 x 42 x 30mm	<b>11,87 €</b>
DRI18/22D	18 - 22w		60 - 75 VDC	300mA		160 x 58 x 21mm	<b>13,90 €</b>
DRI23/27D	23 - 27w		75 - 90 VDC	300mA		185 x 64 x 23mm	<b>15,93 €</b>
DRI39/47D	39 - 48w		70 - 85 VDC	550mA		170 x 57 x 33mm	<b>18,72 €</b>

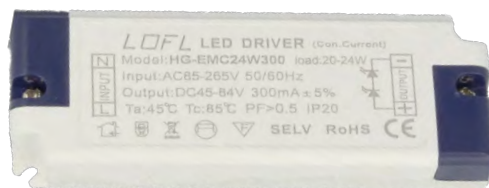
IP  
20

Referência	Potência	T. Entrada	T. Saída	Corrente	PF	Dimensão	Preço
DRISO/EMC 8/12W	8 - 12w	85 - 265VAC	20 - 42 VDC	300mA	0,5	92 x 34 x 22mm	<b>3,41 €</b>
DRISO/EMC 15/18W	15 - 18w		30 - 63 VDC			92 x 34 x 22mm	<b>3,81 €</b>
DRISO/EMC 20/24W	20 - 24w		45 - 84 VDC			110 x 40 x 24mm	<b>4,21 €</b>

## Drives CC

IP  
40

Referência	Potência	T. Saída	T. Entrada	Corrente	Dimensão	Preço
551	12*1 Led	15 - 30 VDC	220 - 240VAC	420mA	115 x 47 x 28mm	<b>3,00 €</b>

IP  
40

Referência	Potência	T. Saída	T. Entrada	Corrente	Dimensão	Preço
553/7	4 a 7W Led	14- 28 VDC	220 - 240VAC	300mA	60 x 30 x 24mm	<b>2,70 €</b>

## Drives CV

IP  
40

Referência	Potência	T. Saída	T. Entrada	Corrente	Dimensão	Preço
639	24W	12 VDC	110 - 240VAC	2000mA	110 x 45 x 28mm	<b>6,00 €</b>
640	27W			2250mA	140 x 45 x 28mm	<b>6,70 €</b>

## Drive Dimável 0-10v CC P/Painéis LED 60x60CM / 120x30CM

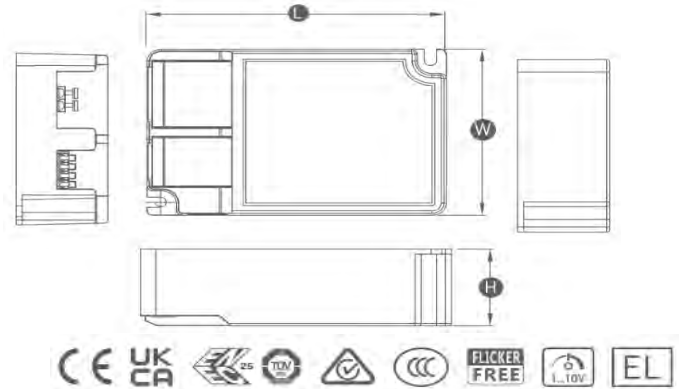

Dimável	DALI	Proteção	CLASS II
Output	SELV	Flicker Free	Pst LM <1,SVM <0,4
Temp. Funcionamento	min. -20 max. +45°C	Índice de Proteção	IP20

Referência	Potência	T. Entrada	T. Saída	Corrente	PF	Dimensão	Preço
BK-KUL040	40W	180 - 264VAC/DC	24 - 42 VDC	0,60-1,05A	0,95	103 x 69 x 31mm	<b>17,96 €</b>

## Drive Dimável DALI CC P/Painéis LED 60x60CM / 120x30CM

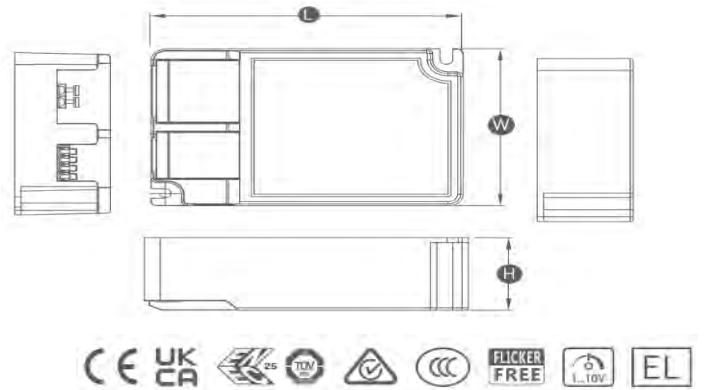

Dimável	DALI	Proteção	CLASS II
Output	SELV	Flicker Free	Pst LM <1,SVM <0,4
Temp. Funcionamento	min. -20 max. +45°C	Índice de Proteção	IP20

Referência	Potência	T. Entrada	T. Saída	Corrente	PF	Dimensão	Preço
BK-DEL042	42W	180 - 264VAC/DC	6 - 42 VDC	0,45-1,10A	0,95	103 x 69 x 31mm	<b>27,15 €</b>

## Drive Dimável 0-10v CC P/Painéis LED 60x60CM / 120x30CM



Dimável	0-10v	Proteção	CLASS II
Output	SELV	Flicker Free	Pst LM <1,SVM <0,4
Temp. Funcionamento	min. -20 max. +45°C	Índice de Proteção	IP67

Referência	Potência	T. Entrada	T. Saída	Corrente	PF	Dimensão	Preço
DR-50W	50W	100 - 277VAC/DC	30 - 56 VDC	800-1500mA	0,97	126 x 41 x 29mm	<b>16,01 €</b>

# 34

## Track Lights



## Track Lights

**Especificações técnicas**

Material: Alumínio + Vidro  
 Tempo de vida: 50.000H Led  
 Cobertura: Vidro

**LIFUD** EPISTAR  
 LED Driver



24°  

IP  
 22

FP  
 0,90

CRI  
 >85

Referência	Cor	Potência	Lumens	Temp. Cor	Voltagem	Base	Dimensão	Preço
224/30WP-4	Preto	30 W	3000	3000K ou 4000K	200-240VAC	Calha Trifásica	L215 x ø90mm	53,78 €
224/30WB-4	Branco							

**Especificações técnicas**

Material: Alumínio + Vidro  
 Tempo de vida: 50.000H Led  
 Cobertura: Vidro

**LIFUD** EPISTAR  
 LED Driver



24°  

IP  
 22

FP  
 0,90

CRI  
 >85

Referência	Cor	Potência	Lumens	Temp. Cor	Voltagem	Base	Dimensão	Preço
211/3P	PRETO	30 W	3000	3000K ou 4000K	200-240VAC	Calha Trifásica	L215 x ø90mm	51,35 €
211/3B	BRANCO							

**Especificações técnicas**

Material: Alumínio + Vidro  
 Tempo de vida: 30.000H Led  
 Tipo Drive: Interno

**EPISTAR**

38°  

IP  
 40

FP  
 0,90

CRI  
 >85

Referência	Cor	Potência	Lumens	Temp. Cor	Voltagem	Base	Dimensão	Preço
230/PWB	Preto	30 W	2 700	4000K	85 - 250VAC	Calha Trifásica	L236 x ø110mm	19,90 €

## Track Light Trifásico ZOOMABLE



LED	Luminus-CXM 9	Temp. Funcionamento	min. -10 max. +35°C
Material	1070 Pure Aluminium	Ângulo de Abertura	20° - 55°
CRI	90	IP	20

Referência	Cor	Potência	Lumens	Temp. Cor	Voltagem	Base	Dimensão	Preço
SW-ZP8-4	Preto	8W	720	3000K-4000K	200 - 250VAC	Calha Trifásica	L135 x ø50mm	35,01 €
SW-ZB18-CCT	Branco	18W	1 713	CCT			L175 x ø72mm	40,04 €
SW-ZP24-CCT	Preto	24 W	2 350	CCT			L172 x ø73mm	49,47 €
SW-ZB24-CCT	Branco							
SW-ZB30-CCT	Branco	30W	2 940	CCT		L176 x ø80mm		

## Track Light Trifásico GU10

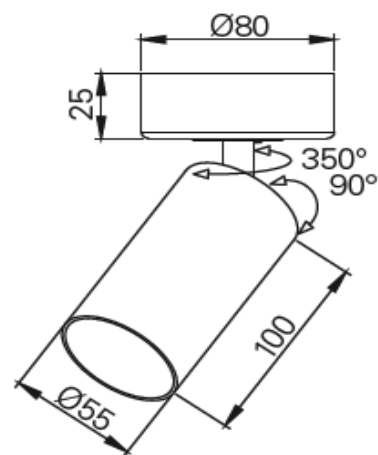

Referência	Cor	Casquilho	Voltagem	Dimensão	Preço
LL-TSB	Branco	GU10	200-240VAC	100 x ø55mm	8,42 €
LL-TSP	Preto				

## Calha Track Light Trifásica



Referência	Cor	Acessório	Fios	Dimensão	Preço
226/1	Branco	Calha Saliente	4	1Mt.	21,31 €
226/1B	Preto				
226/2	Branco			2Mt.	35,88 €
226/2B	Preto				

## Conectores

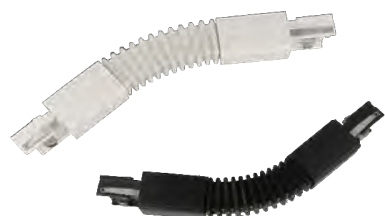

Referência	Cor	Acessório	Fios	Material	Preço
227/FLEXB	Branco	Conector flexível	4	Plástico	8,40 €
227/FLEXP	Preto				

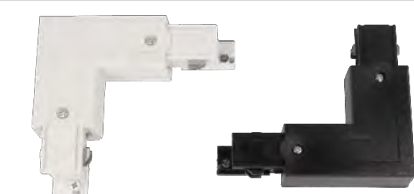

Referência	Cor	Acessório	Fios	Material	Preço
227/L	Branco	Conector em L	4	Plástico	7,10 €
227/LB	Preto				



Referência	Cor	Acessório	Fios	Material	Preço
227/T	Branco	Conector em T	4	Plástico	12,23 €
227/TB	Preto				



Referência	Cor	Acessório	Fios	Material	Preço
227/X	Branco	Conector em X	4	Plástico	12,23 €



Referência	Cor	Acessório	Fios	Material	Preço
227/I	Branco	Conector em I	4	Plástico	12,23 €
227/IB	Preto				



Referência	Cor	Acessório	Fios	Material	Preço
228/2PC	Branco	Conector em I duplo	4	Plástico	2,79 €
228/2PCB	Preto				



Referência	Cor	Acessório	Fios	Material	Preço
228/PC	Branco	Conector de ligação	4	Plástico	2,79 €
228/PCB	Preto				



Referência	Cor	Acessório	Fios	Material	Preço
228/CAP	Branco	Topo final de calha	4	Plástico	0,60 €
228/CAPB	Preto				

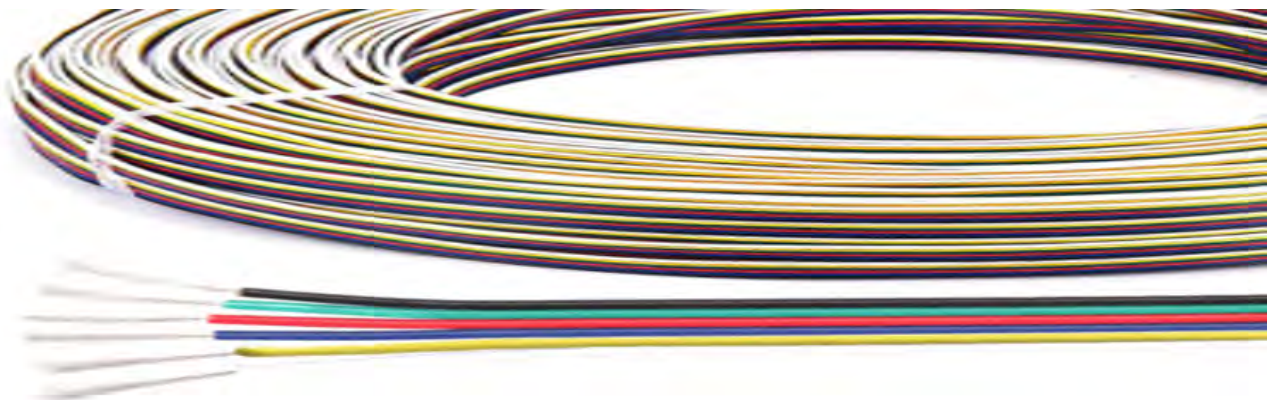

## Conectores



Referência	Características	Preço
T8/1S	Conector T8 de um lado	0,60 €



Referência	Características	Preço
509/WP	Conector 2 fios (3,5mm) Macho - Fêmea, resistente á agua	0,86 €



Referência	Características	Preço
511	Conector 2 fios Macho - Fêmea, fita simples, resistente á agua	1,00 €
512	Conector 4 fios Macho - Fêmea, fita simples, resistente á agua	



Referência	Características	Preço
610	Conetor 2 fios, Macho - Fêmea fita simples	0,80 €



Referência	Características	Preço
617	Conector rápido, para fita 8mm, ligação a transformador por "jack"	0,80 €
618	Conector rápido, para fita 10mm, ligação a transformador por "jack"	



Referência	Características	Preço
590	Conector rápido, c/ 10 cm de fio 2x0,50mm para fita 8mm	0,60 €
591	Conector rápido, c/ 10 cm de fio 2x0,50mm para fita 10mm	



Referência	Características	Preço
592	Conector rápido, 4 fios para fita RGB 10mm. <b>Obs:</b> Ligador 4 x0,50mm colorido, para fita RGB	0,60 €



Referência	Características	Preço
590/L	União de conector rápido, para fita simples de 8mm.	0,50 €
591/L	União de conector rápido, para fita simples de 10mm.	



Referência	Características	Preço
592/L	União conector rápido, 4 fios para fita RGB 10mm.	0,50 €

**Obs:** Preço de venda unitário

## Casquilho GU10 s/repique



Referência	Características	Preço
594	Casquilho Cerâmica GU10 S/ repicagem	0,50 €

**Obs:** Preço de venda unitário

## Fio de 2 Condutores



Referência	Características	Preço
FIO/2L	Cabo de 2 Condutores	0,60 €

**Obs:** Preço de venda ao metro

## Fio RGB



Referência	Características	Preço
FIO/RGB	Cabo 4 cores espalmado 4x0,50mm, para fitas RGB	30,80 €

**Obs:** Preço de venda Bobine 100Mt.

## Fio RGB+W



Referência	Características	Preço
FIO/RGB-6	Cabo 5 cores espalmado 4x0,50mm, para fitas RGB+W	1,00 €

**Obs:** Preço de venda ao metro

## Fio RGB+W / WW



Referência	Características	Preço
FIO/RGB-6-3	Cabo 6 cores espalmado 5x0,50mm, para fitas RGB+W / WW	1,17 €

**Obs:** Preço de venda ao metro

## Conversores

	Referência	Características	Preço
	560	Conversor GU10 / E27	1,17 €
			Obs: Preço de venda ao metro
	Referência	Características	Preço
	561	Conversor E27 / GU10	1,24 €
			Obs: Preço de venda ao metro
	Referência	Características	Preço
	593	Conversor E14 / GU10	1,24 €
			Obs: Preço de venda ao metro
	Referência	Características	Preço
	562	Conversor E14 / E27	1,24 €
			Obs: Preço de venda ao metro
	Referência	Características	Preço
	563	Conversor E27 / E14	1,24 €
			Obs: Preço de venda ao metro
	Referência	Características	Preço
	564	Conversor E27 / 2xE27	1,62 €
			Obs: Preço de venda ao metro
	Referência	Características	Preço
	613	Conversor E27 / E40	1,90 €
			Obs: Preço de venda ao metro
	Referência	Características	Preço
	613/E40	Conversor E40 / E27	1,90 €
			Obs: Preço de venda ao metro

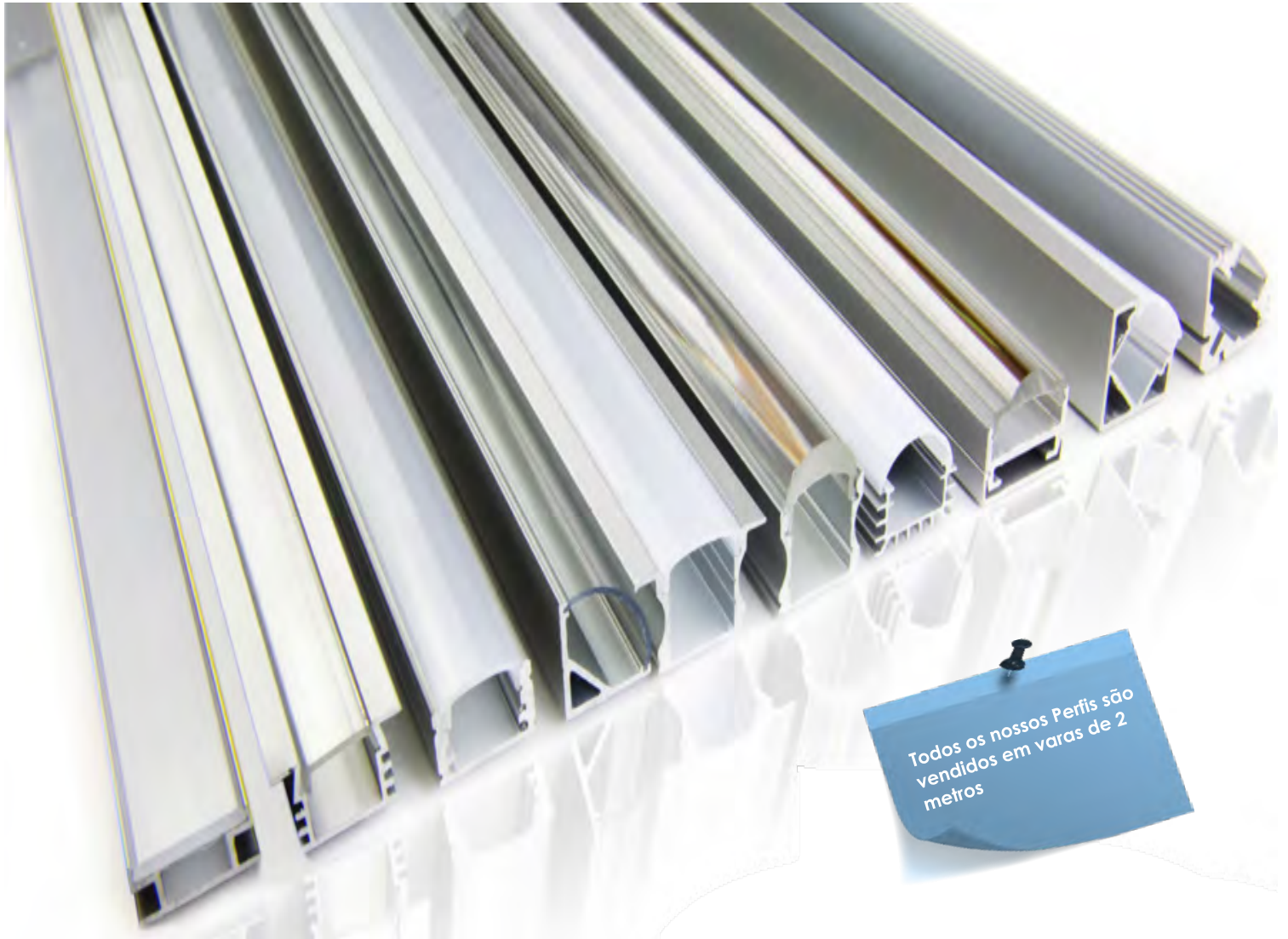

## Perfil para fita LED



Referência	Cor	Difusor	Preço/Mt
777	Alumínio	Sem Difusor	1,24 €
Dimensão Exterior	Alumínio	Difusor	Superfície
17 x 7mm	6063-T5	PMMA	Anodizada

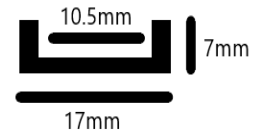

Referência	Cor	Difusor	Preço/Mt
777/2	Alumínio	Opalino	2,63 €
777/2TP		Transparente	
Dimensão Exterior	Alumínio	Difusor	Superfície
16 x 16mm	6063-T5	PMMA	Anodizada

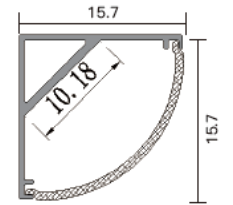

Referência	Cor	Difusor	Preço/Mt
777/3	Alumínio	Opalino	2,63 €
Dimensão Exterior	Alumínio	Difusor	Superfície
18,8 x 18,8mm	6063-T5	12,2mm	Anodizada

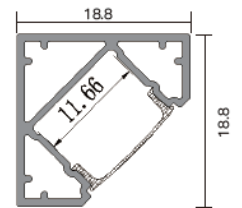

Referência	Cor	Difusor	Preço/Mt
777/4	Alumínio	Opalino	1,79 €
777/4TP		Transparente	
777/4B	Branco	Opalino	2,17 €
777/4P	Preto	Opalino/Preto	
Dimensão Exterior	Alumínio	Difusor	Superfície
17,5 x 7mm	6063-T5	PMMA	Anodizada

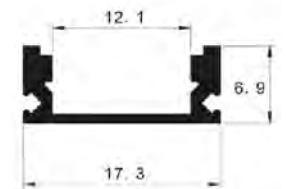

Referência	Cor	Difusor	Preço/Mt
777/5	Alumínio	Opalino	2,01 €
777/5TP		Transparente	
777/5B	Branco	Opalino	2,20 €
777/5P	Preto	Opalino/Preto	
Dimensão Exterior	Alumínio	Difusor	Superfície
24,5 x 7mm	6063-T5	PMMA	Anodizada

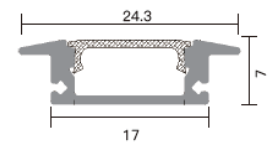

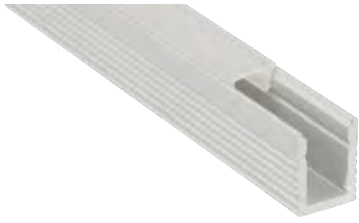

Referência	Cor	Difusor	Preço/Mt
777/5M	Alumínio	Opalino	4,41 €
Dimensão Exterior	Alumínio	Difusor	Superfície
8 x 9mm	6063-T5	PMMA	Anodizada

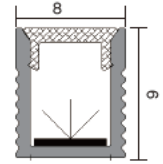

Referência	Cor	Difusor	Preço/Mt
777/5MAB	Branco	Opalino	4,41 €
777/5MAP	Preto		
Dimensão Exterior	Alumínio	Difusor	Superfície
7,8 x 9mm	6063-T5	PMMA	Anodizada

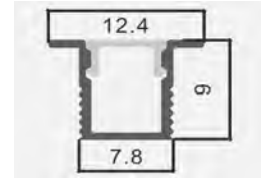

Referência	Cor	Difusor	Preço/Mt
777/6	Alumínio	Opalino	2,15 €
777/6TP		Transparente	
777/6B	Branco	Opalino	2,53 €
777/6P	Preto	Opalino/Preto	
Dimensão Exterior	Alumínio	Difusor	Superfície
24,5 x 17mm	6063-T5	PMMA	Anodizada

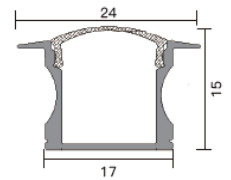

Referência	Cor	Difusor	Preço/Mt
777/7	Alumínio	Opalino	2,01 €
777/7TP		Transparente	
777/7B	Branco	Opalino	2,54 €
777/7P	Preto	Opalino/Preto	
Dimensão Exterior	Alumínio	Difusor	Superfície
24,5 x 17mm	6063-T5	PMMA	Anodizada

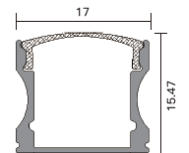

Referência	Cor	Difusor	Preço/Mt
777/8	Alumínio	Opalino	6,37 €
Dimensão Exterior	Alumínio	Difusor	Superfície
20,8mm	6063-T5	PMMA	Anodizada





Referência	Cor	Difusor	Preço/Mt
777/9	Alumínio	Opalino	5,19 €
Dimensão Exterior	Alumínio	Difusor	Superfície
20 x 20mm	6063-T5	PMMA	Anodizada

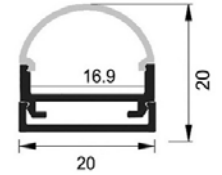

Referência	Cor	Difusor	Preço/Mt
777/11	Opalino	Opalino	2,15 €
Dimensão Exterior	Alumínio	Difusor	Superfície
23 x 10mm	6063-T5	PMMA	Anodizada

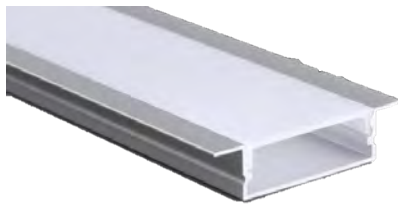
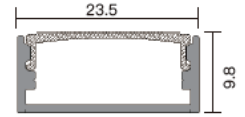

Referência	Cor	Difusor	Preço/Mt
777/12	Opalino	Opalino	3,92 €
Dimensão Exterior	Alumínio	Difusor	Superfície
30 x 10mm	6063-T5	PMMA	Anodizada

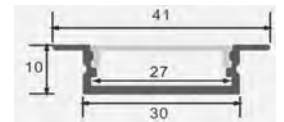

Referência	Cor	Difusor	Preço/Mt
777/13	Alumínio	Opalino	7,08 €
Dimensão Exterior	Alumínio	Difusor	Superfície
18 x 41mm	6063-T5	PMMA	Anodizada

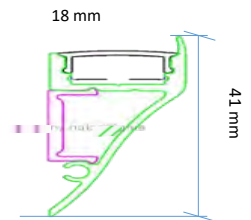

Referência	Cor	Difusor	Preço/Mt
777/15B	Branco	Opalino	14,87 €
777/15P	Preto		
Dimensão Exterior	Alumínio	Difusor	Superfície
50 x 35mm	6063-T5	PMMA	Anodizada

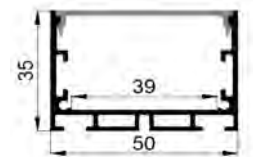

Referência	Cor	Difusor	Preço/Mt
777/16B	Branco	Opalino	18,29 €
777/16P	Preto		
Dimensão Exterior	Alumínio	Difusor	Superfície
64,88 x 36mm	6063-T5	PMMA	Anodizada

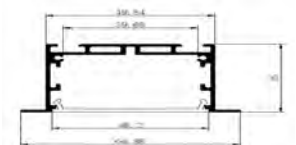
IP  
67

Referência	Cor	Difusor	Preço/Mt
777/18	Alumínio	Opalino	5,40 €
Dimensão Exterior	Alumínio	Dimensão Interior	Superfície
25 x 8mm	6063-T5	12,7mm	Anodizada

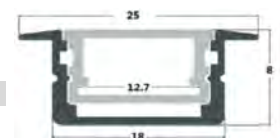

IP  
67

Referência	Cor	Preço/Mt
777/19	Alumínio	7,10 €
Dimensão Exterior	Dimensão Interior	
27,1 x 11mm	12,2mm	
Alumínio	Difusor	Superfície
6063-T5	PMMA	Anodizada

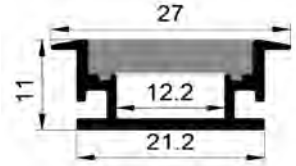
IP  
67

Referência	Cor	Preço/Mt
777/20	Alumínio	7,05 €
Dimensão Exterior	Dimensão Interior	
21,3 x 25,9mm	12,5mm	
Alumínio	Difusor	Superfície
6063-T5	PMMA	Anodizada

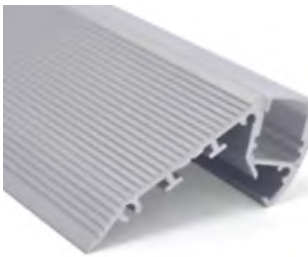
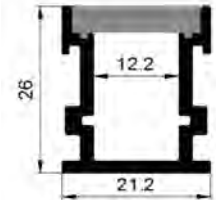

Referência	Cor	Preço/Mt
777/21	Alumínio	8,21 €
Dimensão Exterior	Dimensão Interior	
54,6 x 66,3mm	14,3mm	
Alumínio	Difusor	Superfície
6063-T5	PMMA	Anodizada

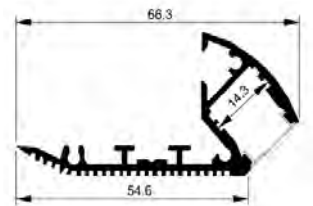

Referência	Cor	Preço/Mt
777/22	Alumínio	4,00 €
Dimensão Exterior	Dimensão Interior	
29,7 x 29,7mm	20,55mm	
Alumínio	Difusor	Superfície
6063-T5	PMMA	Anodizada

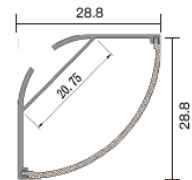

Referência	Cor	Preço/Mt
777/23	Alumínio	3,71 €
Dimensão Exterior	Dimensão Interior	
20,3 x 27mm	17,1mm	
Alumínio	Difusor	Superfície
6063-T5	PMMA	Anodizada

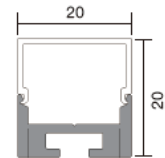

Referência	Cor	Preço/Mt
777/23R	Alumínio	3,71 €
Dimensão Exterior	Dimensão Interior	
20,3 x 27mm	17,1mm	
Alumínio	Difusor	Superfície
6063-T5	PMMA	Anodizada

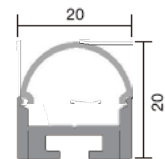



Referência	Cor	Preço/Mt
777/24	Aluminio	8,50 €
Dimensão Exterior	Dimensão Interior	
24 x 19mm	12,6mm	
Aluminio	Difusor	Superfície
6063-T5	PMMA	Anodizada

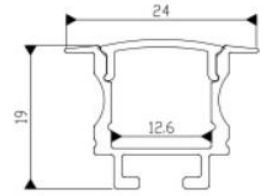

Referência	Cor	Preço/Mt
777/25	Aluminio	22,60 €
Dimensão Exterior	Dimensão Interior	
50 x 75mm	40,4mm	
Aluminio	Difusor	Superfície
6063-T5	PMMA	Anodizada

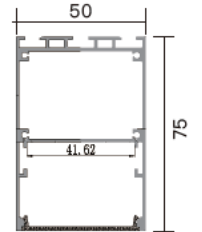

Referência	Cor	Preço/Mt
777/27	Aluminio	1,35 €
Dimensão Exterior	Dimensão Interior	
18 x 6mm	13mm	
Aluminio	Difusor	Superfície
6063-T5	PMMA	Anodizada

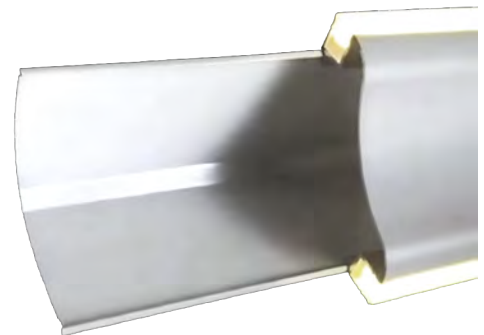
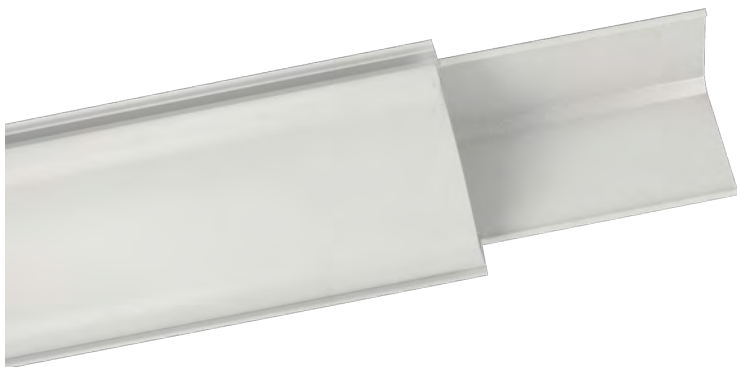
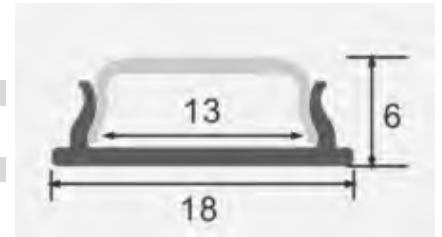

Referência	Dimensão Interior	Dimensão Exterior	Cor	Superfície	Difusor	Aluminio	Preço/Mt
777/30B	12,5mm	69 x 69mm	Aluminio	Lacado Branco	PMMA	6063-T5	11,30 €



Referência	Cor	Preço/Mt
777/28	Alumínio	4,46 €
Dimensão Exterior	Dimensão Interior	
61,4 x 14mm	20,66mm	
Alumínio	Difusor	Superfície
6063-T5	PMMA	Anodizada

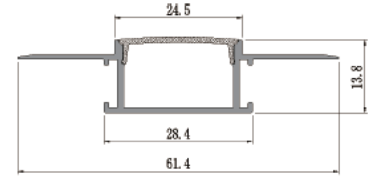

Referência	Cor	Preço/Mt
777/29	Alumínio	4,13 €
Dimensão Exterior	Dimensão Interior	
56 x 15mm	12,5mm	
Alumínio	Difusor	Superfície
6063-T5	PMMA	Anodizada

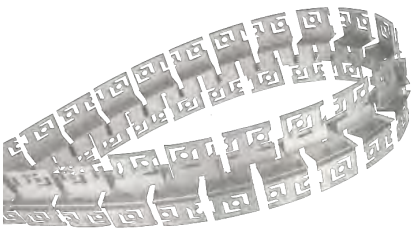
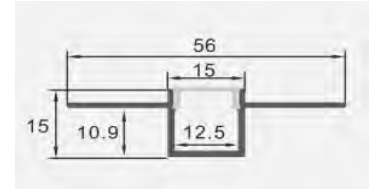

Referência	Cor	Preço/Mt
777/31	Alumínio	8,55 €
Dimensão Exterior	Dimensão Interior	
61,4 x 14mm	12,5mm	
Alumínio	Difusor	Superfície
6063-T5	Silicone	Anodizada

Difusor flexível: Rolos de 50metros

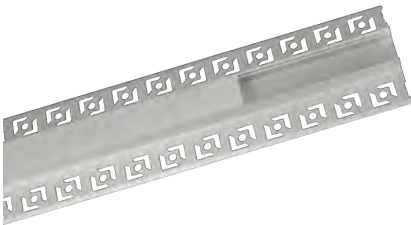

Referência	Cor	Preço/Mt
777/32	Alumínio	4,46 €
Dimensão Exterior	Dimensão Interior	
60.22 x 13.64mm	19.88mm	
Alumínio	Difusor	Superfície
6063-T5	PMMA	Anodizada

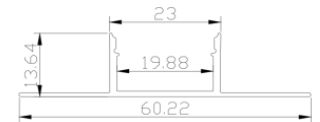

Referência	Cor	Preço/Mt
777/33	Alumínio	4,13 €
Dimensão Exterior	Dimensão Interior	
69 x 69mm	12,5mm	
Alumínio	Difusor	Superfície
6063-T5	PMMA	Lacado Branco

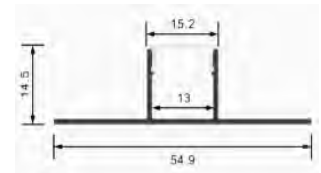

Referência	Cor	Preço/Mt
777/34	Alumínio	3,77 €
Dimensão Exterior	Dimensão Interior	
35.35 x 14.7mm	13mm	
Alumínio	Difusor	Superfície
6063-T5	PMMA	Anodizada

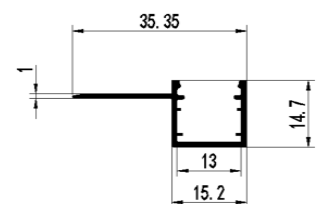



Referência	Características	Preço
SUSP/PER	Kit de suspensão para perfil de linhas contínuas	3,00 €



Referência	Características	Preço
778	Topos para perfil em plástico de encaixe. O topo deve ser escolhido para o respetivo perfil. Todos os topos utilizam a mesma referência.	0,60 €



Referência	Características	Preço
778/1	Fixadores para perfil em plástico de encaixe. O fixador deve ser escolhido para o respetivo perfil. Todos os fixadores utilizam a mesma referência.	0,60 €



Referência	Cor	Preço
777/NE1616	Branco	4,46 €
777/NE1616P	Preto	8,47 €

Dimensão Exterior	Dimensão PCB
16 x 16mm	12mm

Difusor	Material
Branco	Silicone
Preto	Silicone

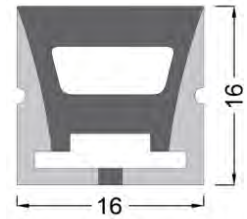

Referência	Cor	Preço
777/NE16CA-B	Branco	4,46 €

Dimensão Exterior	Dimensão PCB
16 x 16 x 23mm	12mm

Difusor	Material
Branco	Silicone
Preto	Silicone

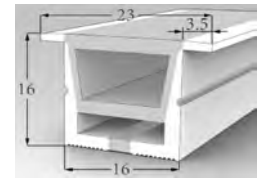

Referência	Cor	Preço
777/NE16CA-P	Preto	4,46 €

Dimensão Exterior	Dimensão PCB
16 x 16 x 23mm	12mm

Difusor	Material
Branco	Silicone
Preto	Silicone

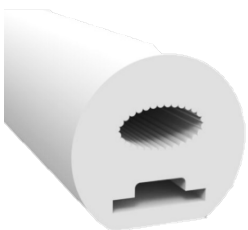

Referência	Cor	Preço
777/NED20	Branco	8,17 €

Dimensão Exterior	Dimensão PCB
20mm	10mm

Difusor	Material
Branco	Silicone



## Acessórios para Perfil de Neon



Referência	Características	Cor	Preço
TP-NE1616	Topos para o Perfil de Neon 777/NE1616	Branco	0,60 €
TP-NE1616P	Topos para o Perfil de Neon 777/NE1616P	Preto	
TP-NED20	Topos para o Perfil de Neon 777/NED20	Branco	
FP-NE1616	Fixadores para o Perfil de Neon 777/NE1616	Branco	0,63 €
FP-NE1616P	Fixadores para o Perfil de Neon 777/NE1616P	Preto	
FP-NED20	Fixadores para o Perfil de Neon 777/NED20	Branco	0,27 €

## Perfil c/ fita LED embutida

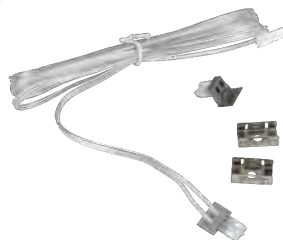

Referência	Voltagem	Temp. Cor	Cor	Material	Dimensão Interior	Dimensão Exterior	Preço/Mt
SR-1010-3	24V	3000K	Preto	Alumínio	7mm	10 x 10mm	3,15 €
SR-1313-3						13 x 13mm	
SR-1010-KIT				Fixadores + Topo			1,00 €
SR-1313-KIT							



## 37

## Linear Led



## Linear Suspenso

120°  
AIP  
44FP  
0,95CRI  
>80

Referência	Potência	Lumens	Temp. Cor	Voltagem	Dimensão	Preço
LN356760-4	20W	1800	4000K	200-240VAC	C600 x A35 x L67mm	<b>43,10 €</b>
LN557560-4					C600 x A55 x L75mm	<b>51,51 €</b>
LN356712-4	40W	3600			C1200 x A35 x L67mm	<b>67,83 €</b>
LN557512-4					C1200 x A55 x L75mm	<b>92,57 €</b>
LN356718-4	60W	5400			C1800 x A35 x L67mm	<b>94,10 €</b>
LN557518-4					C1800 x A55 x L75mm	<b>111,69 €</b>
LN356724-4	80W	7200			C2400 x A35 x L67mm	<b>121,13 €</b>
LN557524-4					C2400 x A55 x L75mm	<b>143,06 €</b>

## Linear de Encastrar



Referência	Potência	Lumens	Temp. Cor	Corte	Dimensão	Preço
LN703560-4E	20W	1800	4000K	605x60x60mm	C610 x A35 x L70mm	<b>44,63 €</b>
LN703512-4E	40W	3600		1200x60x60mm	C1211 x A35 x L70mm	<b>63,50 €</b>
LN703518-4E	60W	5400		1800x60x60mm	C1805 x A35 x L70mm	<b>94,86 €</b>
LN703524-4E	80W	7200		2390x60x60mm	C2400 x A35 x L70mm	<b>126,23 €</b>

## Acessórios para Linear

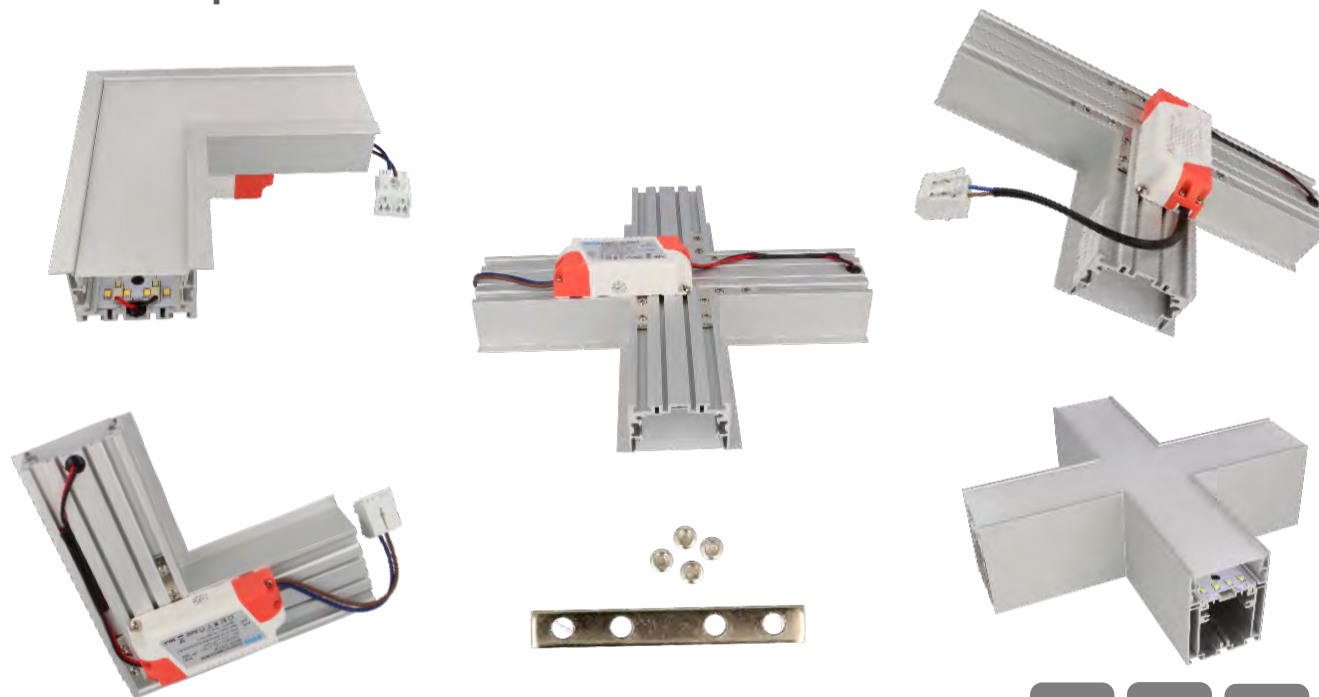

Obs.: Para cada acesorio são necessários conectores de ligação.

120°



IP

44

FP

0,95

CRI

&gt;80

Referência	Acessório	Características	Cor	Dimensões	Preço
LNT/5575	Conector em T	Suspensão	4000K	100 x 100 x 100mm	49,22 €
LNL/5575	Conector em L			100 x 100mm	40,29 €
LNK/5575	Conector em X			100 x 100mm	57,38 €
LNT/7035	Conector em T	Encastrar		100 x 100 x 100mm	45,90 €
LNL/7035	Conector em L			100 x 100mm	40,29 €
LNK/7035	Conector em X			100 x 100mm	55,59 €
LN180/3567	Conexão 180°				1,00 €



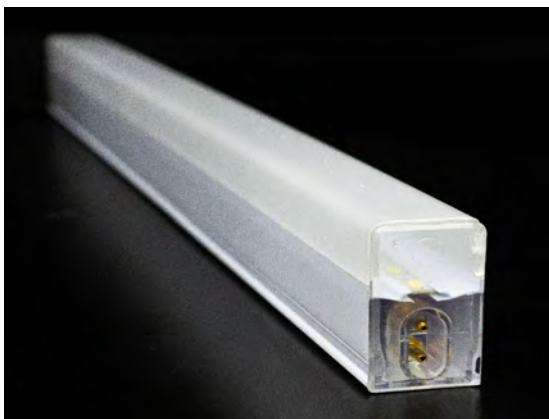

## LedTube DIY

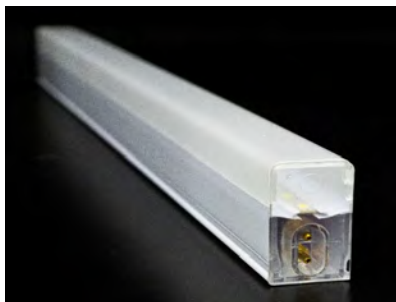

Referência	Cor	Potência	Lumens	Temp. Cor	Voltagem	Dimensão	Preço
TL/44-6	Branco	7W	700	6000K	200-240VAC	440mm x 20mm	4,00 €

## Conectores para LedTube DIY



Referência	Cor	Acessório	Material	Preço
TL/PC	Transparente	Cabo Conector	Plástico	1,80 €



Referência	Cor	Acessório	Material	Preço
TL/CV	Transparente	Conector em V	Plástico	1,20 €



Referência	Cor	Acessório	Material	Preço
TL/CY	Transparente	Conector em Y	Plástico	1,20 €



Referência	Cor	Acessório	Material	Preço
TL/CI	Transparente	Conector em I	Plástico	1,20 €



Referência	Cor	Acessório	Material	Preço
TL/CT	Transparente	Conector em T	Plástico	1,20 €



Referência	Cor	Acessório	Material	Preço
TL/CT	Transparente	Conector em L	Plástico	1,20 €



Referência	Cor	Acessório	Material	Preço
TL/NC	Transparente	Braçadeira	Nylon	1,20 €



Referência	Cor	Acessório	Material	Preço
TL/SUSP	Cinzentos	Kit de Suspensão	Aço	1,60 €



## Módulos de LED IP68



Referência	Potência	Lumens	Temp. Cor	Voltagem	Dimensão	Preço
615/3	1,2W	115	3000K	12VDC	79 x 14mm	1,32 €



Referência	Potência	Lumens	Temp. Cor	Voltagem	Dimensão	Preço
616/4	0,72W	123	4000K	12VDC	52 x 12mm	1,40 €



Obs: Séries de 20 módulos. Comercializado individualmente.

**Especificações técnicas**

Material: Plástico  
 Tempo de vida: 30.000H Led  
 Cobertura: Plástico  
 Tipo de Led: SMD 5050

Referência	Potência	Lumens	Temp. Cor	Voltagem	Base	Dimensão	Preço
615/WN	2W	150	6000K	12 VDC	Módulo	35 x 55mm	0,86 €
615/RGB		R-76; G-23; B-4	<b>R</b> <b>G</b> <b>B</b>				1,04 €



Obs: Séries de 20 módulos. Comercializado individualmente.

**Especificações técnicas**

Material: Alumínio  
 Tempo de vida: 30.000H Led  
 Cobertura: Plástico  
 Tipo de Led: SMD 5630

Referência	Potência	Lumens	Temp. Cor	Voltagem	Base	Dimensão	Preço
616/WN4	2,4W	220	6000K	12 VDC	Módulo	35 x 55mm	0,99 €



Referência	Potência	Lumens	Temp. Cor	Voltagem	Dimensão	Preço
LM/8016-6	1,5W	210	6000K	12VDC	80 x 16mm	0,83 €



Referência	Potência	Lumens	Temp. Cor	Voltagem	Dimensão	Preço
LM/3636-RGB	0,72W	66	<b>R</b> <b>G</b> <b>B</b>	12VDC	36 x 36mm	1,00 €



Referência	Potência	Lumens	Temp. Cor	Voltagem	Dimensão	Preço
LM/3636-3	2W	240	6000K	12VDC	36 x 36mm	0,70 €

40

# Diversos LED



## Led Diversos



### Especificações técnicas

Material: Plástico  
 Tempo de vida: 30.000H Led  
 Equivalência: 10W Incandescente  
 Cobertura: Plástico/Transparente  
 Tipo de Led: SMD 3014  
 Quant. Leds: 37  
 Tipo drive: Interno

360°



IP 40

FP

0,60

CRI

&gt;80

Referência	Potência	Lumens	Temp. Cor	Voltagem	Base	Dimensão	Preço
198/W	5W	460	6000K	85 - 265VAC	E 14	Ø18 x 65mm	6,34 €
198/WW		410	3000K				



### Especificações técnicas

Material: Plástico  
 Tempo de vida: 30.000H Led  
 Equivalência: 10W Incandescente  
 Cobertura: Plástico/Transparente  
 Tipo de Led: SMD 2835  
 Quant. Leds: 33  
 Tipo drive: Interno

360°



IP 40

FP

0,60

CRI

&gt;80

Referência	Potência	Lumens	Temp. Cor	Voltagem	Base	Dimensão	Preço
098/N830	1,5W	140	3000K	85 - 265VAC	E 14	Ø23 x 51mm	3,12 €
098/N840			4000K				

## GX53



### Especificações técnicas

Material: Alumínio  
 Tempo de vida: 30.000H Led  
 Equivalência: 25W Incandescente  
 Cobertura: Plástico/Transparente  
 Tipo de Led: SMD 2835  
 Quant. Leds: 40  
 Tipo drive: Interno

360°



IP 40

FP

0,60

CRI

&gt;80

Referência	Potência	Lumens	Temp. Cor	Voltagem	Base	Dimensão	Preço
179+	8W	800	6000K	85 - 265VAC	GX 5.3	Ø75 x 27mm	11,16 €
180+		720	3000K				

## PL 2G11



### Especificações técnicas

Material: Alumínio / Plástico  
 Tempo de vida: 30.000H Led  
 Base: 2 G11  
 Cobertura: Plástico  
 Tipo de Led: 2835  
 Quant. Leds: 60/76/120/168  
 Tipo drive: Interno



Referência	Potência	Lumens	Temp. Cor	Voltagem	Equivalência	Dimensão	Preço
074/8N	8W	850	4000K	85 - 265VAC	ECO 18W	43mm x 230mm	8,17 €
074/12N	12W	1 020			ECO 25W	37mm x 320mm	9,64 €
074/18N	18W	1 530			ECO 36W	37mm x 410mm	11,42 €
074/22N	22W	1 980			ECO 55W	37mm x 535mm	14,61 €

## PL 2G10



### Especificações técnicas

Material: Alumínio / Plástico  
 Tempo de vida: 30.000H Led  
 Base: 2 G10  
 Cobertura: Plástico  
 Tipo de Led: 2835



Referência	Potência	Lumens	Temp. Cor	Voltagem	Equivalência	Dimensão	Preço
2G1012W	12W		2700	85 - 265VAC	ECO 25W	85 x 126mm	20,50 €

## T8 Circular

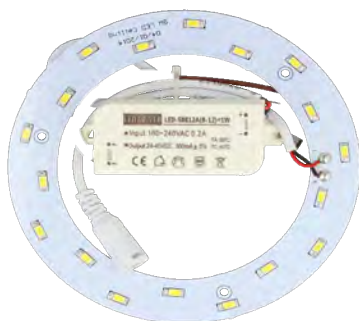

### Especificações técnicas

Material: Alumínio  
 Tempo de vida: 30.000H Led  
 Cobertura: Não  
 Tipo de Led: SMD5630  
 Quant. Leds: 18/24  
 Tipo drive: Externo



Referência	Potência	Lumens	Temp. Cor	Voltagem	Base	Dimensão	Preço
204/W	9W	720	6000K	220-240VAC	Circular	Ø210mm	13,95 €

L  
O  
F  
L

# CANDEEIRO



2  
0  
2  
6

## Candeeiros com Bateria IP54

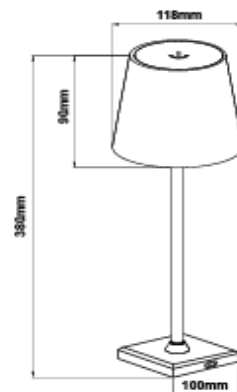

Change the CCT by touch switch

Referência	Potência	Lumens/Mt.	Cor	Ângulo	Working Time	Material	Dimensão	Preço
T118-B	3,5W	270	Branco	100°	10 ~ 15H	Alu + PMMA	118 x 380mm	<b>30,35 €</b>
T118-P			Preto					



Referência	Potência	Lumens/Mt.	Cor	Ângulo	Working Time	Material	Dimensão	Preço
T140-B	3,5W	220	Branco	100°	10 ~ 15H	Alu + PMMA	118 x 380mm	<b>23,05 €</b>
T140-P			Preto					

## Candeeiros Suspensos



Referência	Potência	Temp. Cor	Composição	Dimensão	Preço
PL170856-4	44W	4000K	Fita de Led 24V	550 x 540mm	59,00 €



Referência	Potência	Temp. Cor	Composição	Dimensão	Preço
PL170617-4	60W	4000K	Fita de Led 24V	1200 x 305mm	53,50 €



Referência	Potência	Temp. Cor	Composição	Dimensão	Preço
L99141-4	18W	4000K	Fita de Led 24V		40,00 €

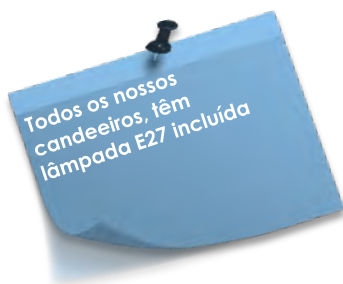

Referência	Acabamento	Composição	Dimensão	Preço
PL170803A-E27	Gold	E27	250 x 600 x 1200mm	20,00 €



Referência  
CTSE27-LD38

Acabamento  
Branco

Composição  
E27

Dimensão  
320 x 160mm

Preço  
11,00 €



Referência  
CTSE27-LD25

Acabamento  
Preto

Composição  
E27

Dimensão  
300 x 270mm

Preço  
13,00 €



Referência  
L99859-E27

Acabamento  
Preto

Composição  
E27

Dimensão  
300 x 1200mm

Preço  
15,00 €

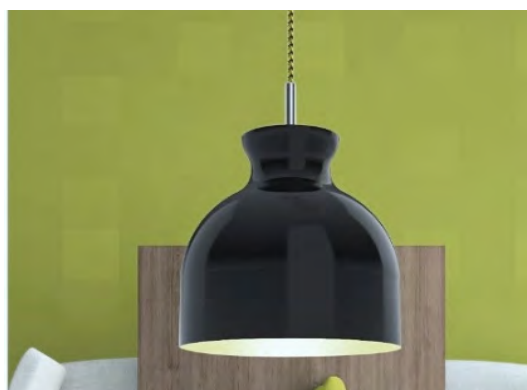

Referência  
L998651-E27

Acabamento  
Preto

Composição  
E27

Dimensão  
260 x 1200mm

Preço  
15,00 €



Referência	Acabamento	Composição	Dimensão	Preço
CTSE27-LD241A	Cartão Canelado	E27	310 x 210mm	<b>15,00 €</b>



Referência	Acabamento	Composição	Dimensão	Preço
CSPD-D00B	Ferro	E27	100 x 25mm	<b>7,75 €</b>



Referência	Acabamento	Composição	Dimensão	Preço
CSPD-Z2B	Ferro	E27	100 x 75mm	<b>7,75 €</b>



Referência	Acabamento	Composição	Dimensão	Preço
CSPD-12B	Ferro	E27	100 x 75mm	<b>7,75 €</b>

## Candeeiros de Teto



Referência	Potência	Temp. Cor	Composição	Dimensão	Preço
PL99840-4	40W	4000K	Fita de Led 24V	600 x 170mm	43,00 €

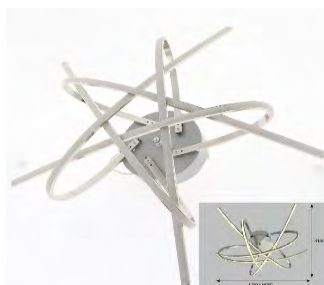

Referência	Potência	Temp. Cor	Composição	Dimensão	Preço
PL170855-4	42W	4000K	Fita de Led 24V	780 x 185mm	49,80 €

## Candeeiros de Mesa



Referência	Potência	Temp. Cor	Composição	Dimensão	Preço
TL170239-3	33W	3000K	Fita de Led 24V	160 x 480mm	39,00 €

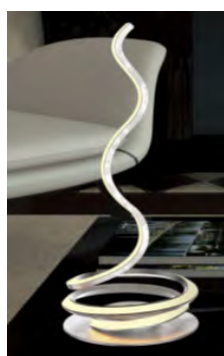

Referência	Potência	Temp. Cor	Composição	Dimensão	Preço
TL170240-4	33W	4000K	Fita de Led 24V	160 x 435mm	29,00 €

## Apliques de Teto E27



DT01



DT11



DT12



DT21

Referência	Cor	Composição	Base	Dimensão	Preço
CTE27-DT01	Antique Bronze	Cabo e casquilho na mesma cor	E27	1,5 metros	<b>6,00 €</b>
CTE27-DT11	Rose				
CTE27-DT12	Bronze				
CTE27-DT21	Gold				



CORE27BZTX



CORE27BZTW

Referência	Cor	Composição	Base	Dimensão	Preço
CORE27BZTX	Gold	Cabo em textil preto	E27	1,5 metros	<b>6,00 €</b>
CORE27BZTW					



## Carregador EV Parede



LCD: 3.5-inch screen  
Material: PC+temper Glass  
Cable 5M, with TPU protection  
Start mode: Plug & play / RFID / App  
Communication: Bluetooth / Wifi(optional) App  
Protection rank: IP54 IK08

RCD protection: Type B (30mA AC+6mA DC)  
Over/Under frequency protection  
Electrical Protection  
Over current protection  
Residual current protection  
Surge protection

Referência	Power	Corrente	Voltagem	IK	IP	Dimensão	Preço
EVC-WB7K	7KW	32A - 1Fase	230VAC	IK08	54	265 x 170 x 80mm	395,00 €
EVC-WB22K	22KW	32A - 3Fases	480VAC				492,15 €

## Carregador EV Portátil



Cabo de carregamento EV portátil 5mt, ICCB, CE, UKCA, RoHS  
Cabo de carregamento com protecção em TPU (CE/TUV)  
Ecrã LCD 2,8 e indicador LED em RGB  
Protecção RCD: 30mA AC  
IP55, Weather Proof; Leakage current protection  
Ground protection, surge protection, O/U voltage protection  
O/U frequency protection, Over temp protection  
16A com Ficha BS/Schuko, Ficha azul CEE com 32A  
Corpo em termoplástico PC94V-0  
Escolha de Amperagem através de Botão



Referência	Power	Corrente	Voltagem	IP	Dimensão	Preço
EVC-16AC	3,5KW	16A	200-250VAC	55	235 x 100 x 52mm	190,00 €
EVC-32AC	7KW	32A				230,00 €

# Condições Gerais

---

## 1 Informação

- A aquisição de bens à Lord Of Light, Lda implica a aceitação das condições gerais de venda para todos os clientes.
- A Lord Of Light reserva-se ao direito de descontinuar, alterar e/ou substituir os produtos apresentados, assim como, as suas características preços e condições gerais de venda sem aviso prévio.

## 2 Documentos

- A Lord Of Light, Lda só emite faturas como documento de transporte. Não emitimos Guias de Transporte ou Consignação.
- A Lord Of Light, Lda comercializa todos os seus artigos a pronto pagamento.

**Nota:** *O não pagamento das faturas nos prazos estipulados importa o vencimento de juros de mora à taxa legal em vigor, bem como a perda dos descontos atribuídos, nos respectivos documentos.*

## 3 Devoluções

A devolução de um produto comprado há menos de 15 dias poderá ser aceite desde que:

- A mesma seja solicitada junto dos nossos serviços e justificar o motivo da sua devolução.
- Os artigos que se encontrem nas mesmas condições aquando da altura da sua expedição, até 15 dias.
- Os artigos deverão ser acompanhados com um documento onde conste o motivo da devolução e número da fatura de compra.
- O transporte de todas as devoluções é por conta e risco do cliente.
- Artigos que se encontrem em fim de linha/descontinuados não serão aceites para devolução.
- Artigos que, pela quantidade ou especificidade, não façam parte do nosso stock habitual não serão aceites para devolução.
- Não são aceites devoluções de perfil.
- Artigos adquiridos há mais de 15 dias não serão aceites. A não ser com prévia aceitação da gerência.

## 4 Garantias

- A Lord Of Light, Lda confere 3 anos de garantia em todos os seus artigos, após a data de emissão da fatura.
- Quando o artigo apresentar avaria ou defeito de fabrico durante o período de garantia, a Lord Of Light reserva-se no direito de proceder à sua reparação ou substituição.
- O cliente deverá enviar o artigo com defeito ou avaria para as instalações da Lord Of Light que, posteriormente, fará uma análise técnica e averiguação do mesmo, que ocorrerá num período máximo de 30 dias úteis.
- Para acionar a garantia de um artigo, o cliente deverá apresentar um documento onde conste o número e data da fatura de compra.
- As garantias não cobrem:
  - Uso impróprio ou negligente do artigo que pode causar danos irreversíveis, assim como variações de temperatura, contacto com água, instalações elétricas mal executadas e catástrofes naturais
  - Intervenção nos produtos, nomeadamente tentativas de reparação, manutenção inadequada, ligação a fontes de alimentação impróprias ou alterações nas mesmas, assim como cortes mal executados, que tenham sido efetuados pelo cliente.
  - A alteração de cor do produto com o tempo, devido à oxidação dos acabamentos.
- A Lord Of Light, Lda garante a assistência técnica de todo o material por nós comercializado, além do apoio telefónico.
- A Lord Of Light, Lda não assume custos inerentes a montagem e desmontagem de equipamentos avariados ou com defeito, assim como não é responsável por quaisquer danos diretos ou indiretos que possam resultar de avarias no produto, mesmo elegíveis em garantia.
- Em caso de avarias provocadas pelo uso indevido ou desgaste normal do produto, não serão cobertas pela garantia.

## 5 Transporte

- As entregas na área metropolitana de Lisboa são fornecidas pela Lord Of Light dentro de um prazo de 24 horas, excepto aquelas de valor mínimo, em que se torna necessário que existam entregas nas proximidades.
- Todas as encomendas em que as faturas não tenham valor superior a 150€ líquidos para ser enviada por transportadora, ficam sujeitas a portes.
- Todas as encomendas com perfil independentemente do valor, acresce o valor dos portes do perfil.
- As encomendas expedidas por transportadora para serem enviadas no próprio dia terão de ser solicitadas até às 16:00.
- Qualquer anomalia encontrada na receção das encomendas deve ser reportada ao motorista e anotada no documento de transporte.
- As mercadorias viajam por conta e risco do cliente.

## 6 Encomenda de Produtos

- Todas as propostas têm uma validade nelas indicada.
- Em caso de encomendas de artigos que não façam parte do nosso stock habitual ou produtos específicos, o prazo de entrega contará após aceitação da proposta pelo cliente e adjudicação com pagamento de 30% do valor total da proposta, os restantes 70% serão pagos no ato da entrega.
- Os prazos de entrega estabelecidos são apenas previsões e, em caso de força maior, não poderão ser imputadas à Lord Of Light, responsabilidades de atrasos nas entregas dos produtos encomendados, nem o cliente terá o direito de exigir qualquer indemnização.

## 7 Descontos

- Os descontos comerciais praticados pela Lord Of Light variam consoante o volume de compras dos clientes, podendo ser alterados sem aviso prévio.

## 8 Litígio

- Em caso de litígio, é única e exclusivamente competente o Tribunal da Comarca de Loures.

## 9 Observações

- As dimensões indicadas na presente tabela normalmente são fornecidas pelos fabricantes, pelo que carecem sempre confirmação junto dos nossos serviços quando pretenderem instalar qualquer produto.
- As fotos nem sempre correspondem à real imagem, são meramente ilustrativas.
- Aos valores apresentados, acresce a taxa Legal do IVA em vigor.